

SlimFix XT Prefab
Principe details

Principe details

SlimFix^{XT}® Prefab

**KLIK OP DETAIL OMSCHRIJVING OM DIRECT
NAAR DE JUISTE PAGINA TE GAAN**

- 1A Dakvoetdetail i.c.m. standaard muurplaatanker
- 1B Dakvoetdetail i.c.m. verhoogd muurplaatanker
- 1C Dakvoetdetail i.c.m. "Speciale gootafschuining"
- 1D Dakvoetdetail i.c.m. "Boeiverjonging"
- 1E Dakvoetdetail i.c.m. "Gootverjonging"
- 2 Dakvoetdetail t.p.v. trapgat
- 3 Dakvoetdetail i.c.m. borstwering
- 4A Dakvoetdetail t.p.v. plat dak (optie A)
- 4B Dakvoetdetail t.p.v. plat dak (optie B)
- 4C Dakvoetdetail t.p.v. plat dak (optie C)
- 5 Aansluiting t.p.v. dragend knieschot
- 6 Aansluiting t.p.v. dragend knieschot boven een trapgat
- 7A Aansluiting t.p.v. betonnen verdiepingsvloer
- 7B Aansluiting t.p.v. balklaag verdiepingsvloer
- 7C Aansluiting t.p.v. gelamineerde ligger
- 7D Aansluiting t.p.v. stuiknaad
- 8A Nokdetail bij een symmetrisch dak
- 8B Nokdetail i.c.m. prefab nokconstructie
- 8C Nokdetail bij een asymmetrisch dak
- 8D Nokdetail i.c.m. gelamineerde nokbalk
- 8E Nokdetail i.c.m. stalen nokprofiel
- 9 Nokdetail t.p.v. woningscheidende wand
- 10 Hoekkeperdetail
- 11 Kilkeperdetail
- 12 Verticale aansluiting tussen de elementen
- 13A Kopgevel zonder overstek
- 13B Kopgevel zonder overstek met lat
- 13C Kopgevel zonder overstek met extra ondersteuning
- 13D Kopgevel zonder overstek i.c.m. opgaande kopgevel (optie A)
- 13E Kopgevel zonder overstek i.c.m. opgaande kopgevel (optie B)
- 13F Kopgevel zonder overstek i.c.m. opgaande kopgevel (optie C)
- 13G Kopgevel met overstek

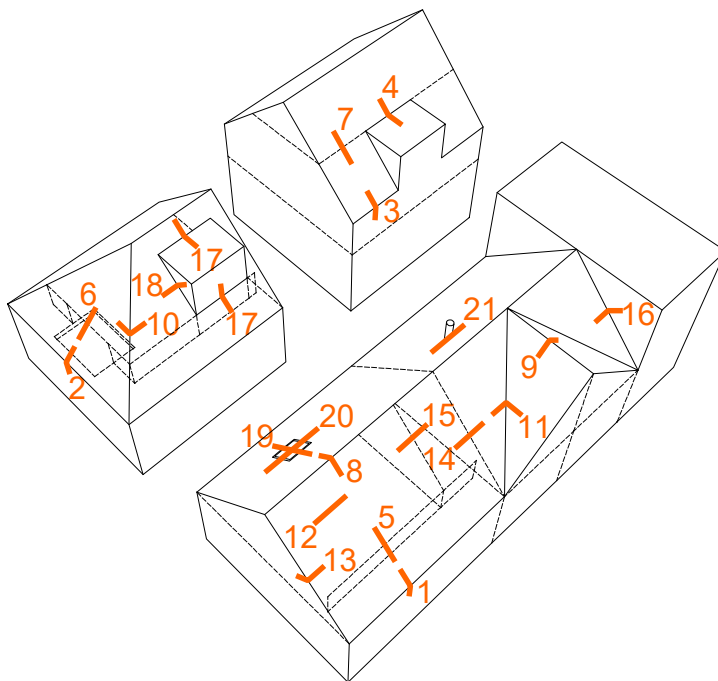

PRODUCTOMSCHRIJVING

- 13H Kopgevel i.c.m. "Kopgevel-overstekvoorziening"
- 13I Kopgevel i.c.m. "Kopgevel-overstekvoorziening" en decoratieve klossen
- 14 Aansluiting t.p.v. woningscheidende wand (met - en zonder verankering)
- 15 Aansluiting t.p.v. lichte scheidingswand
- 16 Aansluiting t.p.v. opgaande gevel
- 17 Dakkapel aansluiting t.p.v. boven- en onderkant
- 18 Dakkapel aansluiting t.p.v. zijkanten
- 19A Dakvenster aansluiting t.p.v. boven- en onderkant i.c.m. rechte aftimmering
- 19B Dakvenster aansluiting t.p.v. boven- en onderkant i.c.m. horizontale aftimmering
- 20 Dakvenster aansluiting t.p.v. zijkanten
- 21 Dakdoorvoer

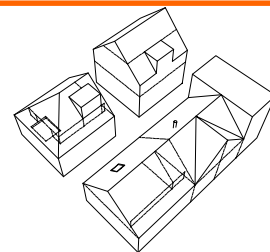

TERUG NAAR HET
OVERZICHT

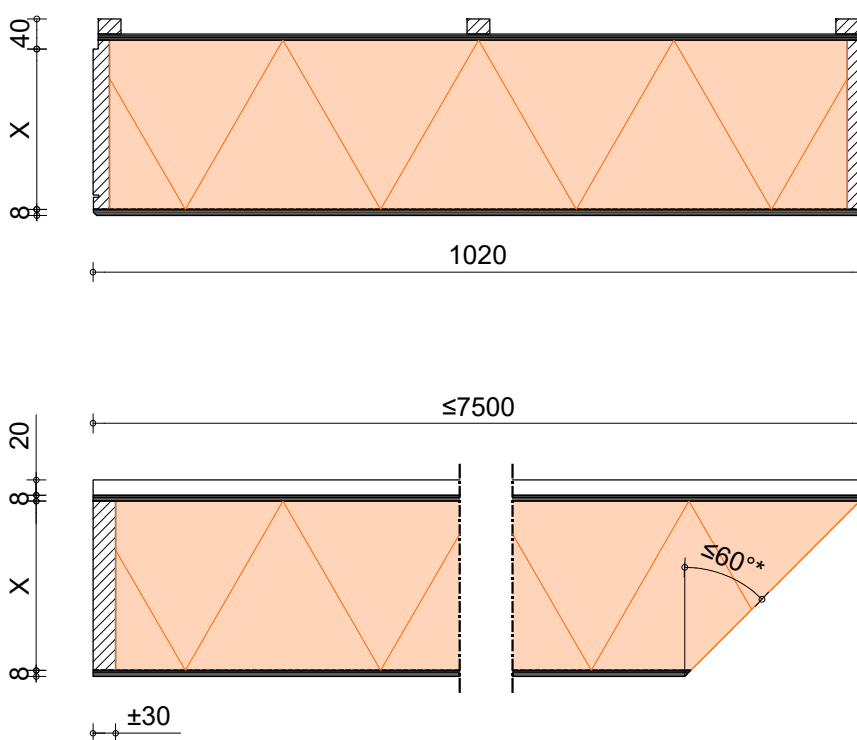

X - variabele maat

* Grotere hoeken i.o.m. IsoBouw.

Dakvoetdetail i.c.m. standaard muurplaatanker

SlimFix^{XT} Prefab

Detail gebaseerd op:

- R_{e} wand $\geq 4.7 \text{ m}^2\text{K/W}$
- R_{e} dak $\geq 6.3 \text{ m}^2\text{K/W}$
- $q_{v10} \leq 0.4 \text{ dm}^3/\text{s/m}^2$

1:10 | A4 | V23.1

1A

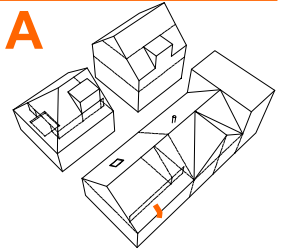

TERUG NAAR HET
OVERZICHT

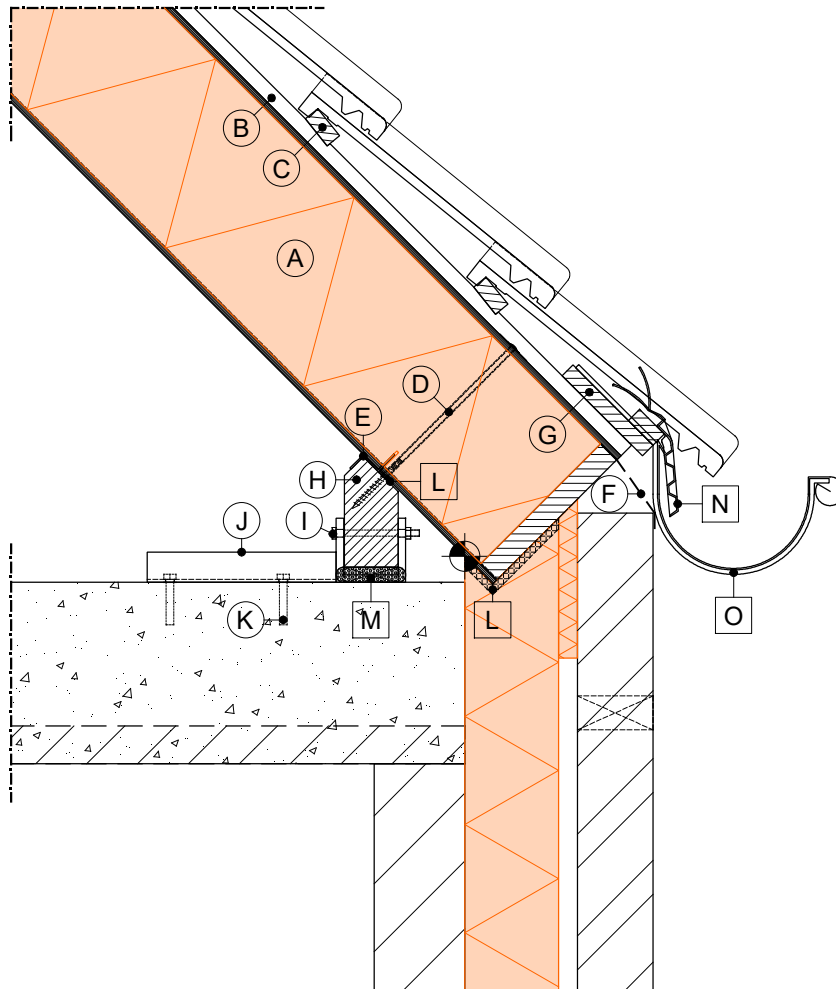

LEGENDA:

- | | |
|--|--|
| (A) SlimFix ^{XT} Prefab | (I) bevestiging t.b.v. muurplaat |
| (B) tengel | (J) standaard muurplaatanker |
| (C) panlat | (K) bevestiging t.b.v. muurplaatanker |
| (D) voorgeschreven schroef met volgplaatje | (L) luchtdicht afwerken |
| (E) Z-strip | (M) flexibel blijvende PU schuim i.c.m. wiggen |
| (F) EPDM folie | (N) vogel- en muisschroot |
| (G) gootplank | (O) gootbeugel |
| (H) muurplaat | |
- wordt standaard of evt. tegen meerprijs geleverd
□ wordt niet door IsoBouw geleverd



Dakvoetdetail i.c.m. verhoogd muurplaatanker

SlimFix^{XT} Prefab

Detail gebaseerd op:

- $R_{e \text{ wand}} \geq 4.7 \text{ m}^2\text{K/W}$
- $R_{e \text{ dak}} \geq 6.3 \text{ m}^2\text{K/W}$
- $q_{v10} \leq 0.4 \text{ dm}^3/\text{s/m}^2$

1:10 | A4 | V23.1

1B

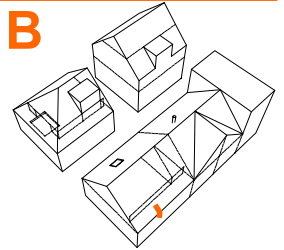

TERUG NAAR HET
OVERZICHT

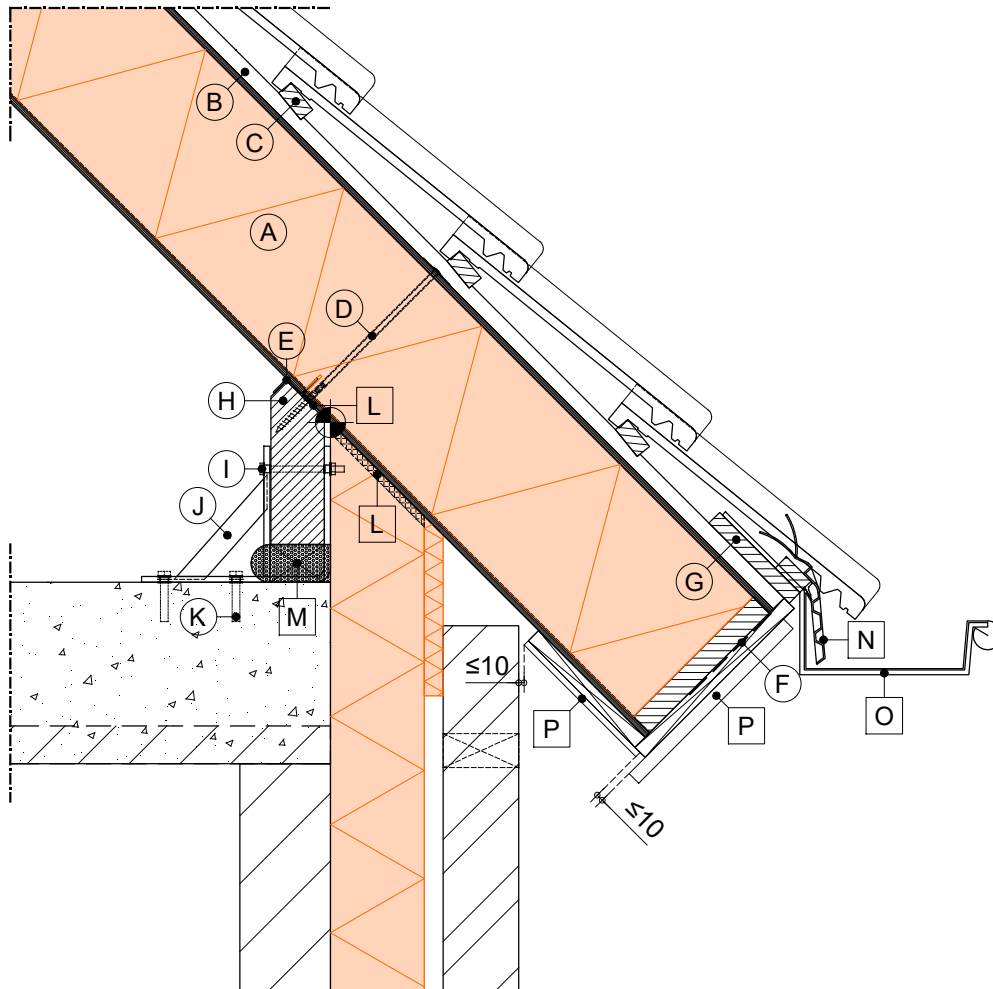

LEGENDA:

- | | |
|--|--|
| (A) SlimFix ^{XT} Prefab | (I) bevestiging t.b.v. muurplaat |
| (B) tengel | (J) verhoogd muurplaatanker |
| (C) panlat | (K) bevestiging t.b.v. muurplaatanker |
| (D) voorgeschreven schroef met volgplaatje | (L) luchtdicht afwerken |
| (E) Z-strip | (M) flexibel blijvende PU schuim i.c.m. wiggen |
| (F) EPDM folie | (N) vogel- en muisschroot |
| (G) gootplank | (O) gootbeugel |
| (H) muurplaat | (P) aftimmering (geventileerd aanbrengen) |
| | ○ wordt standaard of evt. tegen meerprijs geleverd |
| | □ wordt niet door IsoBouw geleverd |



Dakvoetdetail i.c.m. "Speciale gootafschuining"

SlimFix^{XT} Prefab

Detail gebaseerd op:

- $R_{e \text{ wand}} \geq 4.7 \text{ m}^2\text{K/W}$
- $R_{e \text{ dak}} \geq 6.3 \text{ m}^2\text{K/W}$
- $q_{v10} \leq 0.4 \text{ dm}^3/\text{s/m}^2$

1:10 | A4 | V23.1

1C

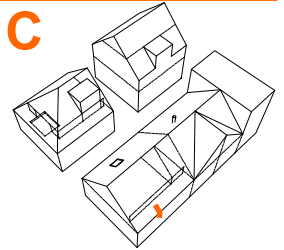

TERUG NAAR HET
OVERZICHT

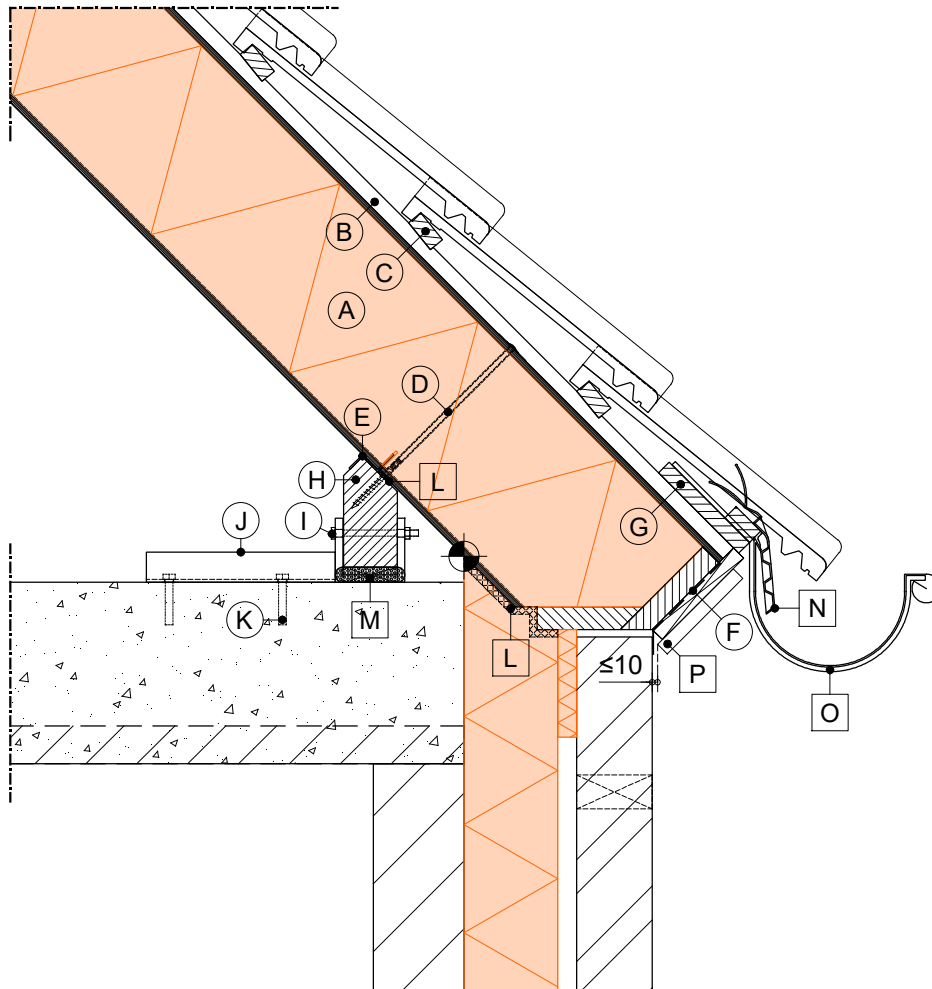

LEGENDA:

- | | |
|--|--|
| (A) SlimFix ^{XT} Prefab | (I) bevestiging t.b.v. muurplaat |
| (B) tengel | (J) standaard muurplaatanker |
| (C) panlat | (K) bevestiging t.b.v. muurplaatanker |
| (D) voorgeschreven schroef met volgplaatje | (L) luchtdicht afwerken |
| (E) Z-strip | (M) flexibel blijvende PU schuim i.c.m. wiggen |
| (F) EPDM folie | (N) vogel- en muisschroot |
| (G) gootplank | (O) gootbeugel |
| (H) muurplaat | (P) aftimmering (geventileerd aanbrengen) |
| | ○ wordt standaard of evt. tegen meerprijs geleverd |
| | □ wordt niet door IsoBouw geleverd |



Dakvoetdetail i.c.m. "Boeiverjonging"

SlimFix^{XT} Prefab

Detail gebaseerd op:

- R_{e} wand $\geq 4.7 \text{ m}^2\text{K/W}$
- R_{e} dak $\geq 6.3 \text{ m}^2\text{K/W}$
- $q_{v10} \leq 0.4 \text{ dm}^3/\text{s/m}^2$

1:10 | A4 | V23.1

1D

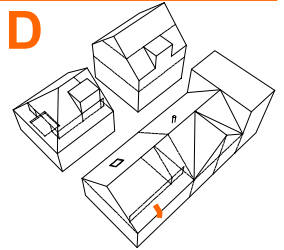

TERUG NAAR HET
OVERZICHT

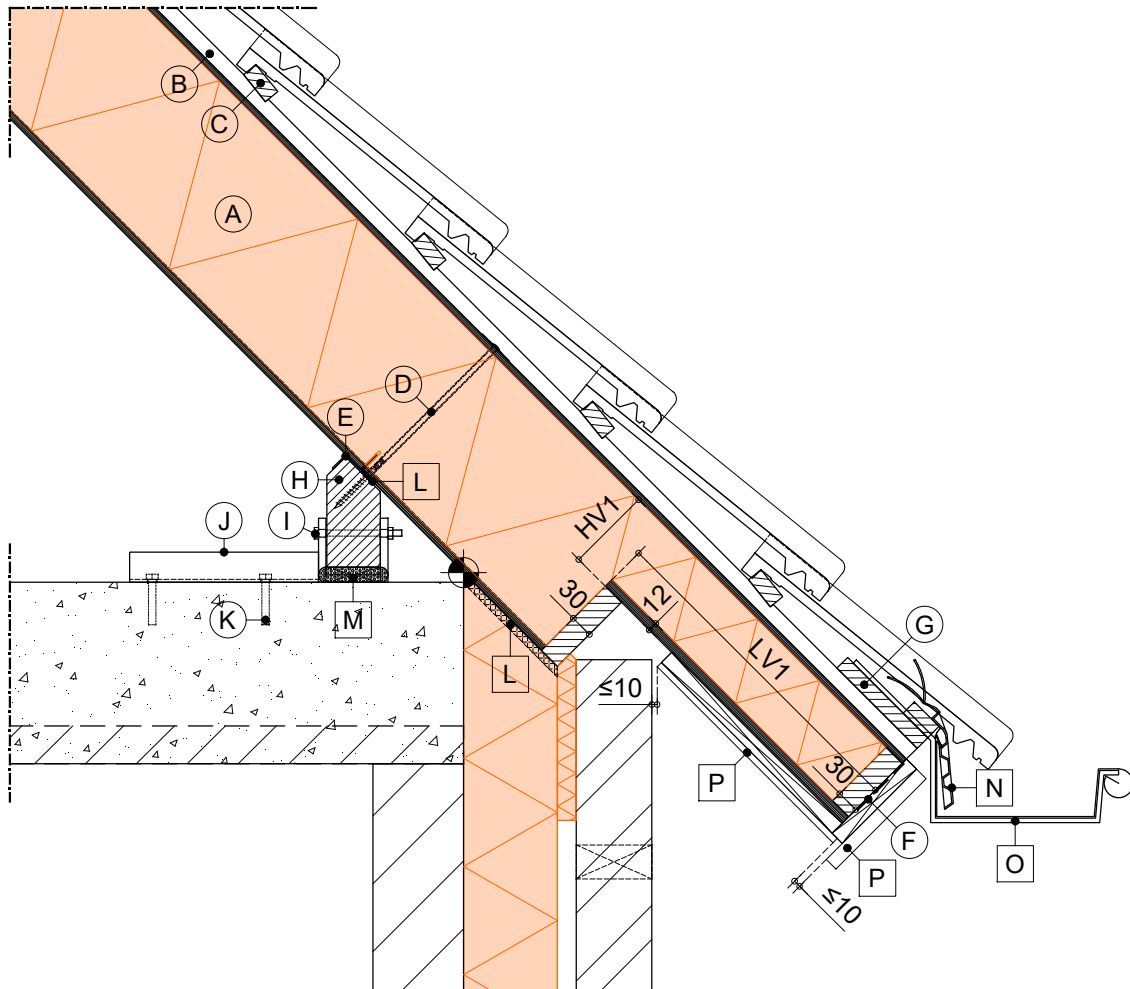

LEGENDA:

- | | |
|--|--|
| (A) SlimFix ^{XT} Prefab | (I) bevestiging t.b.v. muurplaat |
| (B) tengel | (J) standaard muurplaatanker |
| (C) panlat | (K) bevestiging t.b.v. muurplaatanker |
| (D) voorgeschreven schroef met volgplaatje | (L) luchtdicht afwerken |
| (E) Z-strip | (M) flexibel blijvende PU schuim i.c.m. wiggen |
| (F) EPDM folie | (N) vogel- en muisschroot |
| (G) gootplank | (O) gootbeugel |
| (H) muurplaat | (P) aftimmering (geventileerd aanbrengen) |
| | ○ wordt standaard of evt. tegen meerprijs geleverd |
| | □ wordt niet door IsoBouw geleverd |



Dakvoetdetail i.c.m. "Gootverjonging"

SlimFix^{XT} Prefab

Detail gebaseerd op:

- $R_{e \text{ wand}} \geq 4.7 \text{ m}^2\text{K/W}$
- $R_{e \text{ dak}} \geq 6.3 \text{ m}^2\text{K/W}$
- $q_{v10} \leq 0.4 \text{ dm}^3/\text{s/m}^2$

1:10 | A4 | V23.1

1E

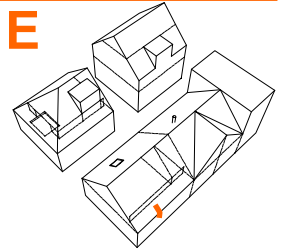

TERUG NAAR HET
OVERZICHT

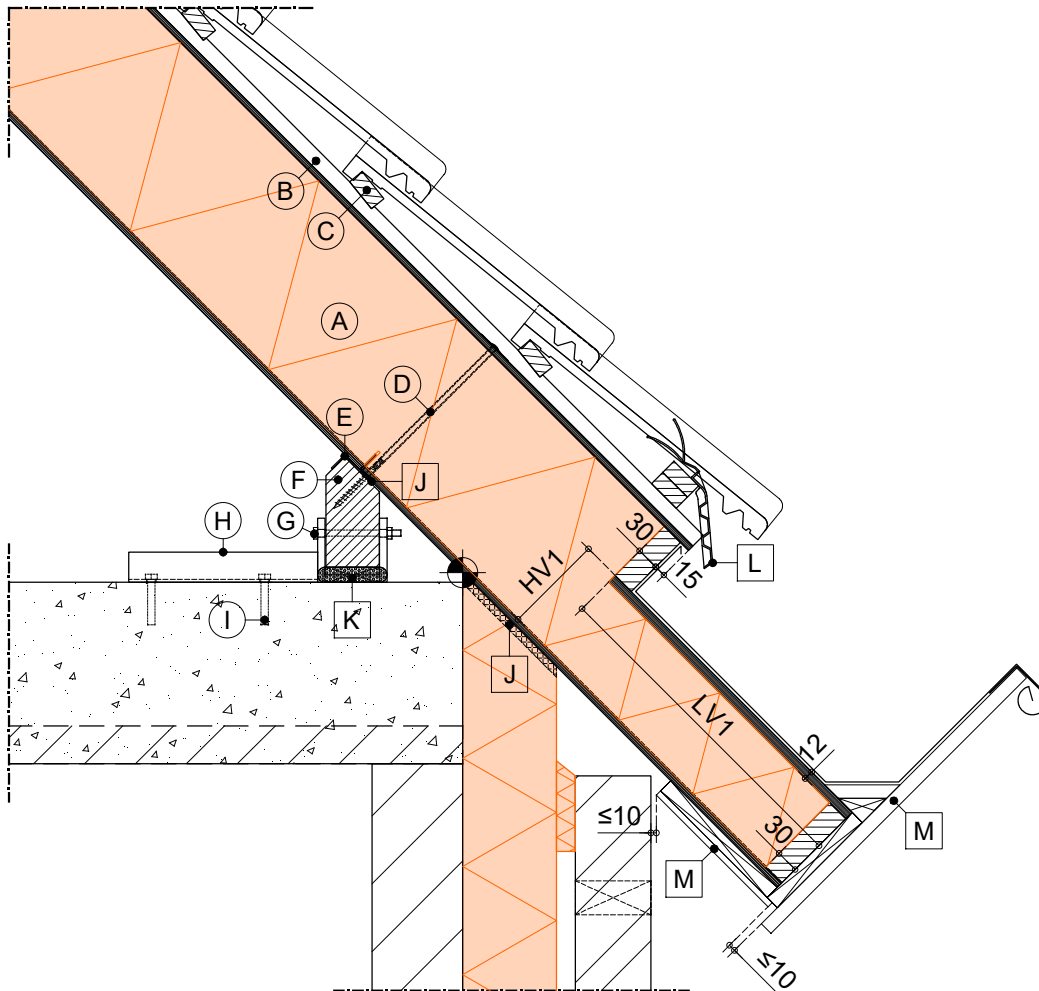

LEGENDA:

- | | |
|--|--|
| (A) SlimFix ^{XT} Prefab | (H) standaard muurplaatanker |
| (B) tengel | (I) bevestiging t.b.v. muurplaatanker |
| (C) panlat | (J) luchtdicht afwerken |
| (D) voorgeschreven schroef met volgplaatje | (K) flexibel blijvende PU schuim i.c.m. wiggen |
| (E) Z-strip | (L) vogel- en muisschroot |
| (F) muurplaat | (M) aftimmering (geventileerd aanbrengen) |
| (G) bevestiging t.b.v. muurplaat | |
- wordt standaard of evt. tegen meerprijs geleverd
□ wordt niet door IsoBouw geleverd

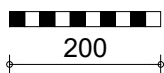

Dakvoetdetail t.p.v. trapgat

SlimFix^{XT} Prefab

Detail gebaseerd op:

- $R_{e \text{ wand}} \geq 4.7 \text{ m}^2\text{K/W}$
- $R_{e \text{ dak}} \geq 6.3 \text{ m}^2\text{K/W}$
- $q_{v10} \leq 0.4 \text{ dm}^3/\text{s/m}^2$

1:10 | A4 | V23.1

2

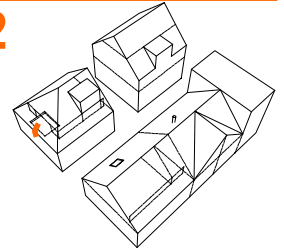

LET OP: Constructieve berekeningen dienen door een (hoofd) constructeur te worden uitgevoerd.

TERUG NAAR HET
OVERZICHT

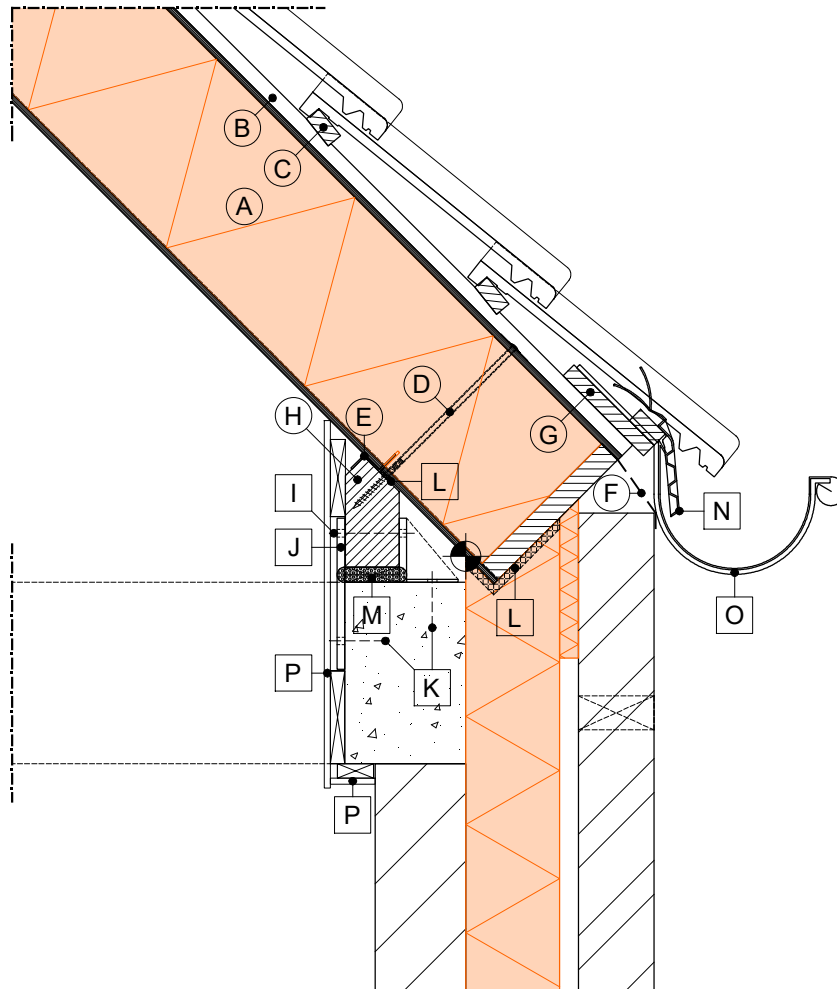

LEGENDA:

- | | | | |
|-----|--|-----|--|
| (A) | SlimFix ^{XT} Prefab | (I) | bevestiging t.b.v. muurplaat |
| (B) | tengel | (J) | onderconstructie t.b.v. muurplaat |
| (C) | panlat | (K) | bevestiging t.b.v. muurplaatanker |
| (D) | voorgeschreven schroef met volgplaatje | (L) | luchtdicht afwerken |
| (E) | Z-strip | (M) | flexibel blijvende PU schuim i.c.m. wiggen |
| (F) | EPDM folie | (N) | vogel- en muisschroot |
| (G) | gootplank | (O) | gootbeugel |
| (H) | muurplaat | (P) | aftimmering |
| | | ○ | wordt standaard of evt. tegen meerprijs geleverd |
| | | □ | wordt niet door IsoBouw geleverd |

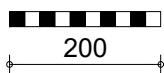

Dakvoetdetail i.c.m. borstwering

SlimFix^{XT} Prefab

Detail gebaseerd op:

- R_{e} wand $\geq 4.7 \text{ m}^2\text{K/W}$
- R_{e} dak $\geq 6.3 \text{ m}^2\text{K/W}$
- $q_{v10} \leq 0.4 \text{ dm}^3/\text{s/m}^2$

1:10 | A4 | V23.1

3

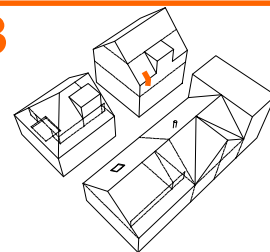

TERUG NAAR HET
OVERZICHT

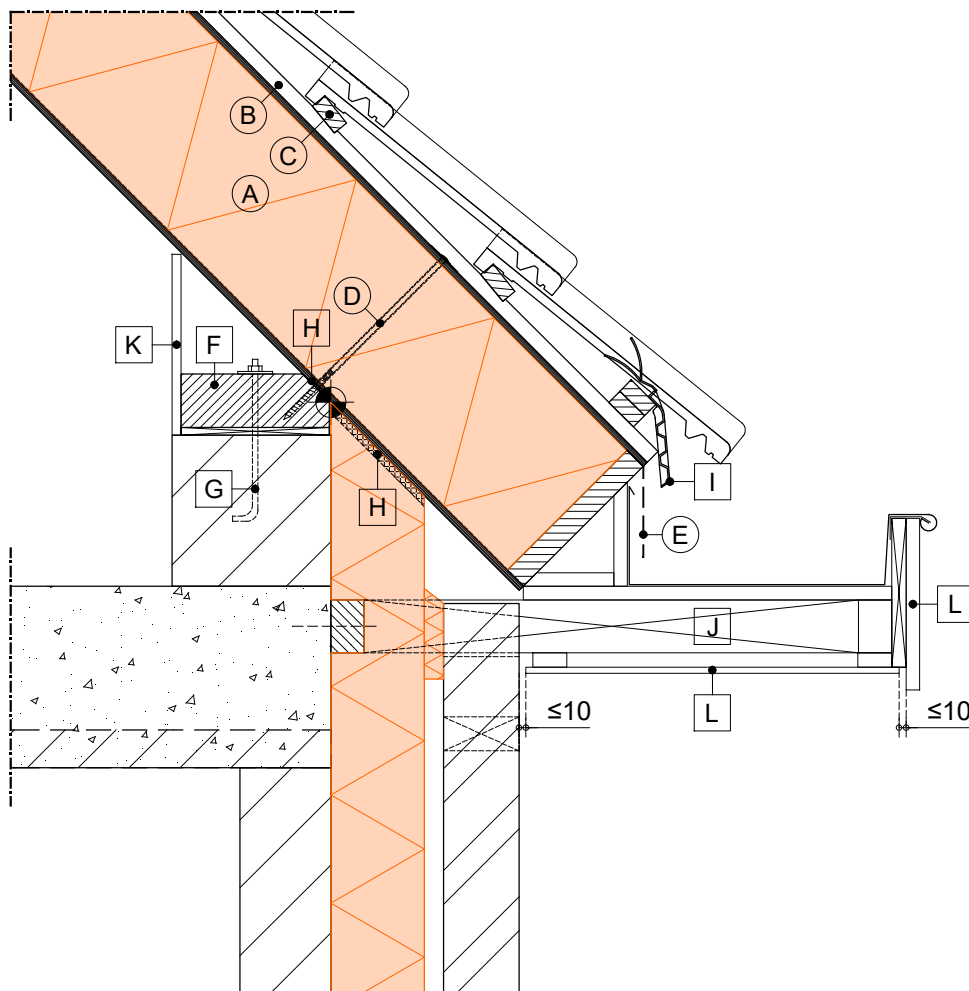

LEGENDA:

- | | | | |
|-----|--|-----|--|
| (A) | SlimFix ^{XT} Prefab | (G) | bevestiging t.b.v. muurplaat |
| (B) | tengel | (H) | luchtdicht afwerken |
| (C) | panlat | (I) | vogel- en muisschroot |
| (D) | voorgeschreven schroef met volgplaatje | (J) | gootklos (zelfdragend) |
| (E) | EPDM folie | (K) | aftimmering |
| (F) | muurplaat | (L) | aftimmering (geventileerd aanbrengen) |
| | | (○) | wordt standaard of evt. tegen meerprijs geleverd |
| | | (□) | wordt niet door IsoBouw geleverd |



Dakvoetdetail t.p.v. plat dak (optie A)

SlimFix^{XT} Prefab

Detail gebaseerd op:

- $R_{e \text{ wand}} \geq 4.7 \text{ m}^2\text{K/W}$
- $R_{e \text{ dak}} \geq 6.3 \text{ m}^2\text{K/W}$
- $q_{v10} \leq 0.4 \text{ dm}^3/\text{s/m}^2$

4A

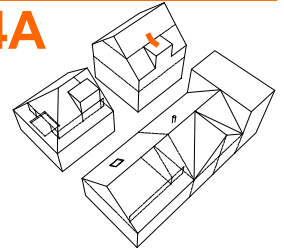

1:10 | A4 | V23.1

TERUG NAAR HET
OVERZICHT

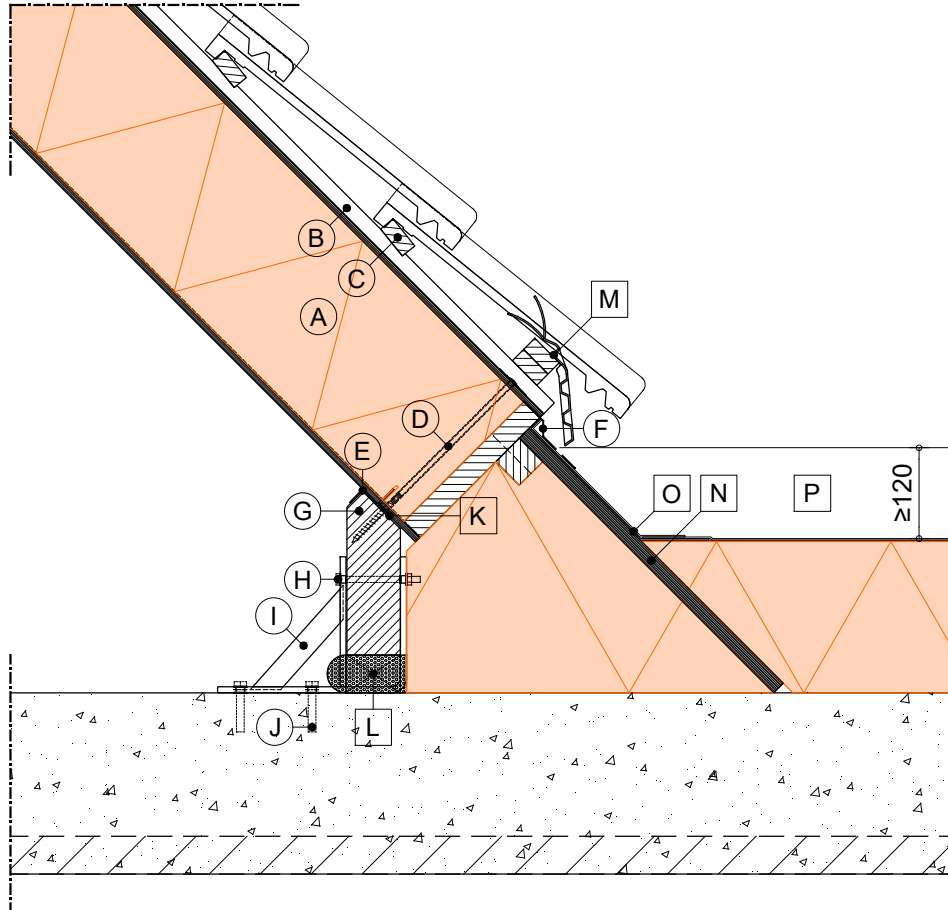

LEGENDA:

- | | |
|--|--|
| (A) SlimFix ^{XT} Prefab | (I) verhoogd muurplaatanker |
| (B) tengel | (J) bevestiging t.b.v. muurplaatanker |
| (C) panlat | (K) luchtdicht afwerken |
| (D) voorgeschreven schroef met volgplaatje | (L) flexibel blijvende PU schuim i.c.m. wiggen |
| (E) Z-strip | (M) vogel- en muisschroot |
| (F) EPDM folie | (N) beplating |
| (G) muurplaat | (O) bitumineuze dakbedekking |
| (H) bevestiging t.b.v. muurplaat | (P) dakopstand (aanzicht) |
| | ○ wordt standaard of evt. tegen meerprijs geleverd |
| | □ wordt niet door IsoBouw geleverd |



Dakvoetdetail t.p.v. plat dak (optie B)

SlimFix^{XT} Prefab

Detail gebaseerd op:

- R_c wand ≥ 4.7 m²K/W
- R_c dak ≥ 6.3 m²K/W
- $q_{v10} \leq 0.4$ dm³/s/m²

1:10 | A4 | V23.1

4B

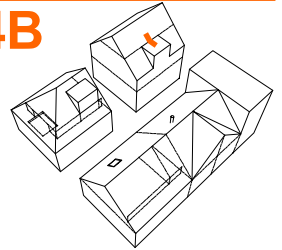

TERUG NAAR HET
OVERZICHT

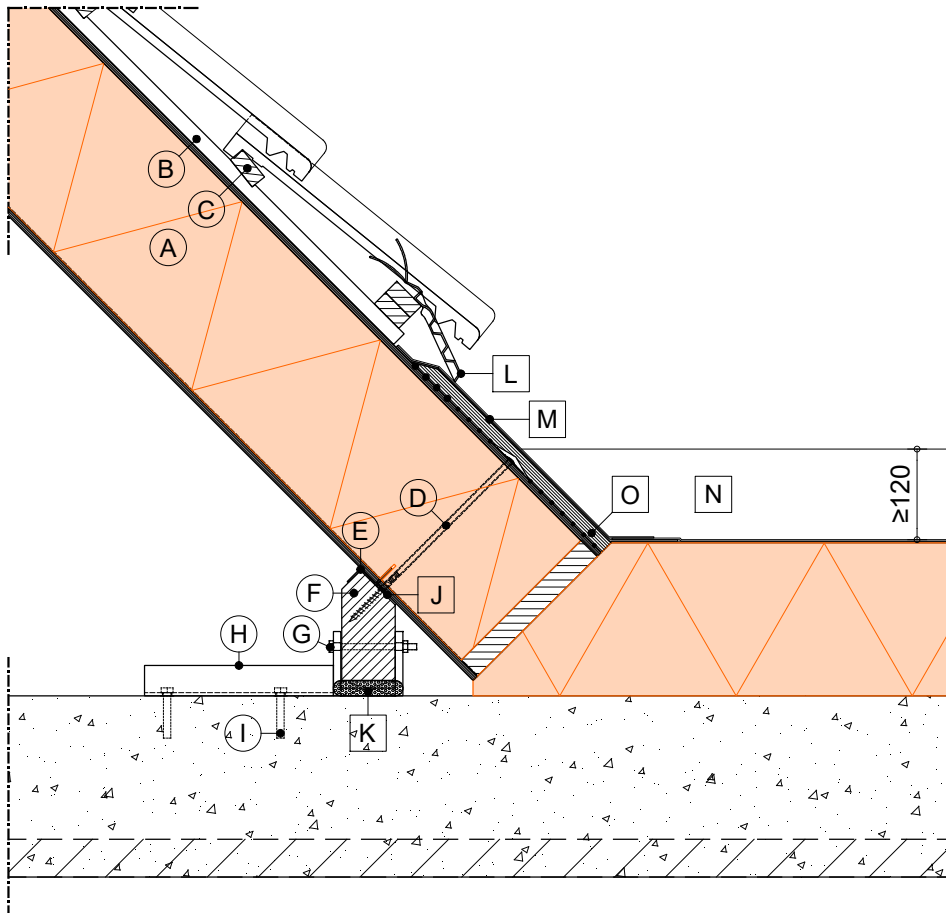

LEGENDA:

- Ⓐ SlimFix^{XT} Prefab
- Ⓑ tengel
- Ⓒ panlat
- Ⓓ voorgeschreven schroef met volgplaatje
- Ⓔ Z-strip
- Ⓕ muurplaat
- Ⓖ bevestiging t.b.v. muurplaat
- Ⓗ standaard muurplaatanker
- Ⓘ bevestiging t.b.v. muurplaatanker
- Ⓙ luchtdicht afwerken
- Ⓚ flexibel blijvende PU schuim i.c.m. wigen
- Ⓛ vogel- en muisschroot
- Ⓜ bitumineuze dakbedekking
- Ⓝ dakopstand (aanzicht)
- Ⓞ beplating (afschuinen en waterafvoierend aanbrengen, bijvoorbeeld d.m.v. kit of constructielijm)
- wordt standaard of evt. tegen meerprijs geleverd
- wordt niet door IsoBouw geleverd



IsoBouw Systems bv • Postbus 1 • 5710 AA Someren • Tel.: +31 (0)493 - 49 81 11
Fax: +31 (0)493 - 49 59 71 • E-mail: info@isobouw.nl

www.isobouw.nl

IsoBouw

Innovatie in isolatie

Dakvoetdetail t.p.v. plat dak (optie C)

SlimFix^{XT} Prefab

Detail gebaseerd op:

- $R_{e\text{ wand}} \geq 4.7 \text{ m}^2\text{K/W}$
- $R_{e\text{ dak}} \geq 6.3 \text{ m}^2\text{K/W}$
- $q_{v10} \leq 0.4 \text{ dm}^3/\text{s/m}^2$

1:10 | A4 | V23.1

4C

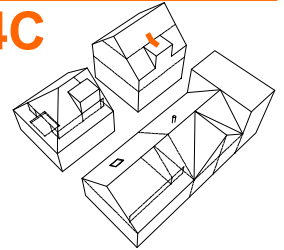

TERUG NAAR HET
OVERZICHT

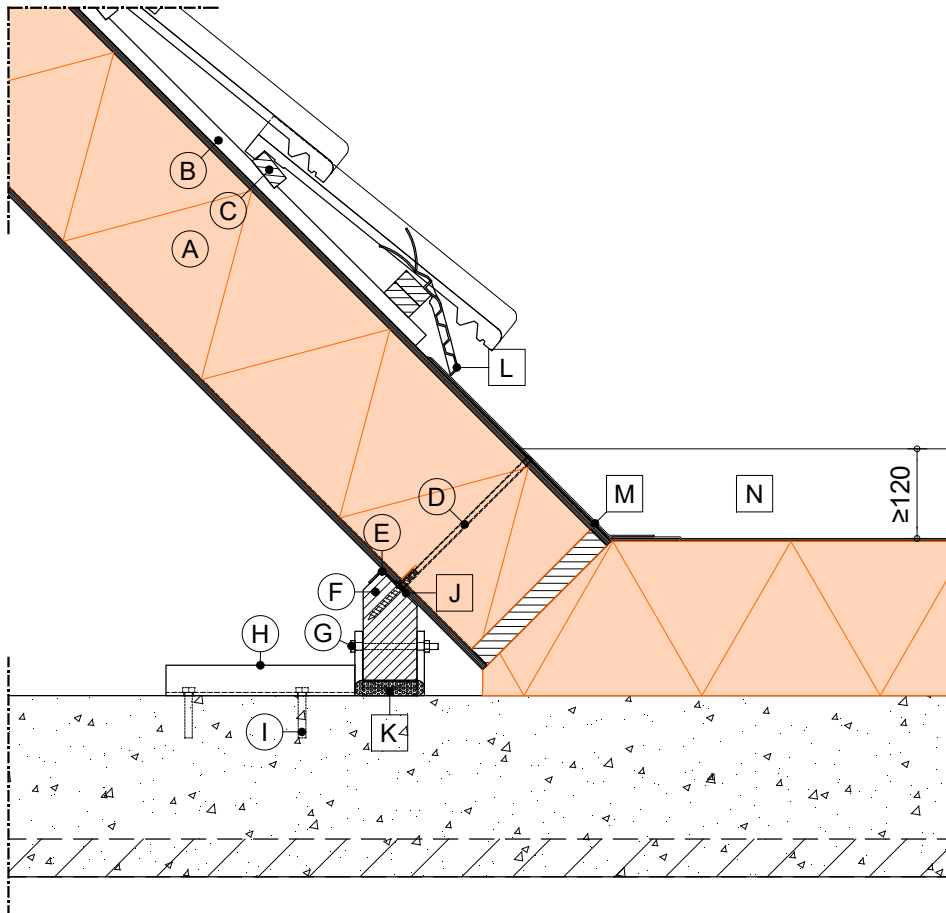

LEGENDA:

- | | |
|--|--|
| (A) SlimFix ^{XT} Prefab | (H) standaard muurplaatanker |
| (B) tengel | (I) bevestiging t.b.v. muurplaatanker |
| (C) panlat | (J) luchtdicht afwerken |
| (D) voorgeschreven schroef met volgplaatje | (K) flexibel blijvende PU schuim i.c.m. wiggen |
| (E) Z-strip | (L) vogel- en muisschroef |
| (F) muurplaat | (M) bitumineuze dakbedekking |
| (G) bevestiging t.b.v. muurplaat | (N) dakopstand (aanzicht) |
| | ○ wordt standaard of evt. tegen meerprijs geleverd |
| | □ wordt niet door IsoBouw geleverd |

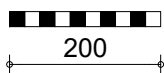

Aansluiting t.p.v. dragend knieschot

SlimFix^{XT} Prefab

Detail gebaseerd op:

- R_{e} wand $\geq 4.7 \text{ m}^2\text{K/W}$
- R_{e} dak $\geq 6.3 \text{ m}^2\text{K/W}$
- $q_{v10} \leq 0.4 \text{ dm}^3/\text{s/m}^2$

1:10 | A4 | V23.1

5

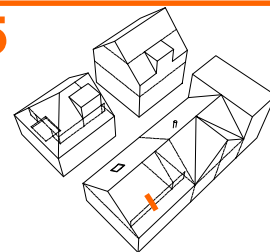

TERUG NAAR HET
OVERZICHT

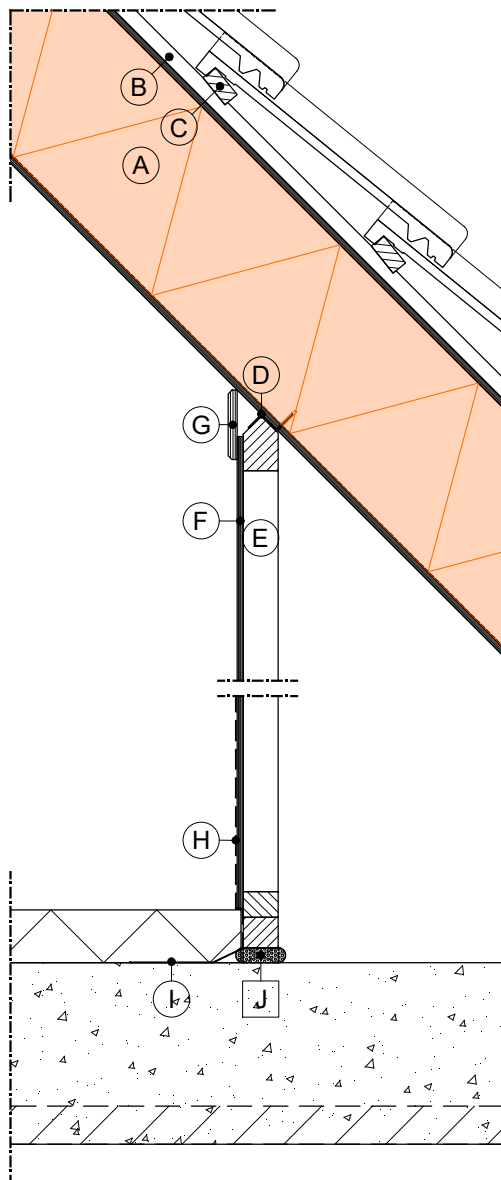

LEGENDA:

- (A) SlimFix^{XT} Prefab
- (B) tengel
- (C) panlat
- (D) Z-strip
- (E) dragend knieschot
- (F) bekleding knieschot (spaانplaat 8mm, wit)
- (G) aftimmerstrook (MDF 12mm, wit)
- (H) spatlabbe
- (I) montagestrip
- (J) flexibel blijvende PU schuim i.c.m. wiggen
- wordt standaard of evt. tegen meerprijs geleverd
- wordt niet door IsoBouw geleverd

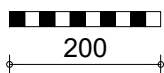

Aansluiting t.p.v. dragend knieschot boven een trapgat

SlimFix^{XT} Prefab

Detail gebaseerd op:

- R_{e} wand $\geq 4.7 \text{ m}^2\text{K/W}$
- R_{e} dak $\geq 6.3 \text{ m}^2\text{K/W}$
- $q_{v10} \leq 0.4 \text{ dm}^3/\text{s/m}^2$

1:10 | A4 | V23.1

6

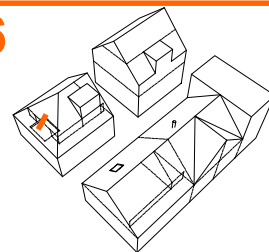

TERUG NAAR HET
OVERZICHT

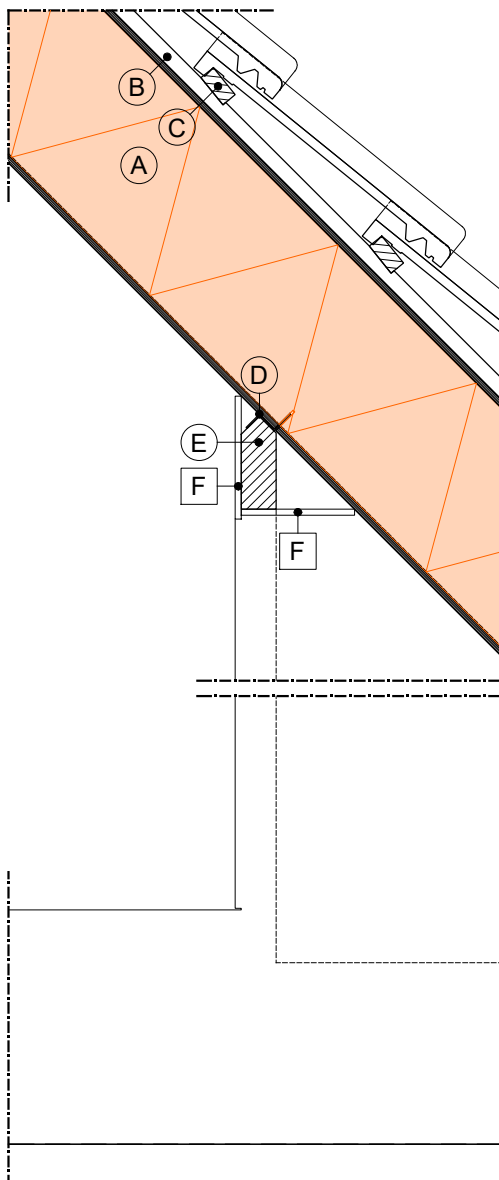

LEGENDA:

- (A) SlimFix^{XT} Prefab
- (B) tengel
- (C) panlat

- (D) Z-strip
- (E) doorlopende bovenregel knieschot
- (F) aftimmering
- wordt standaard of evt. tegen meerprijs geleverd
- wordt niet door IsoBouw geleverd

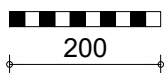

Aansluiting t.p.v. betonnen verdiepingvloer

SlimFix^{XT} Prefab

Detail gebaseerd op:

- R_{e} wand $\geq 4.7 \text{ m}^2\text{K/W}$
- R_{e} dak $\geq 6.3 \text{ m}^2\text{K/W}$
- $q_{v10} \leq 0.4 \text{ dm}^3/\text{s/m}^2$

1:10 | A4 | V23.1

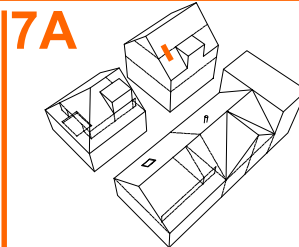

TERUG NAAR HET
OVERZICHT

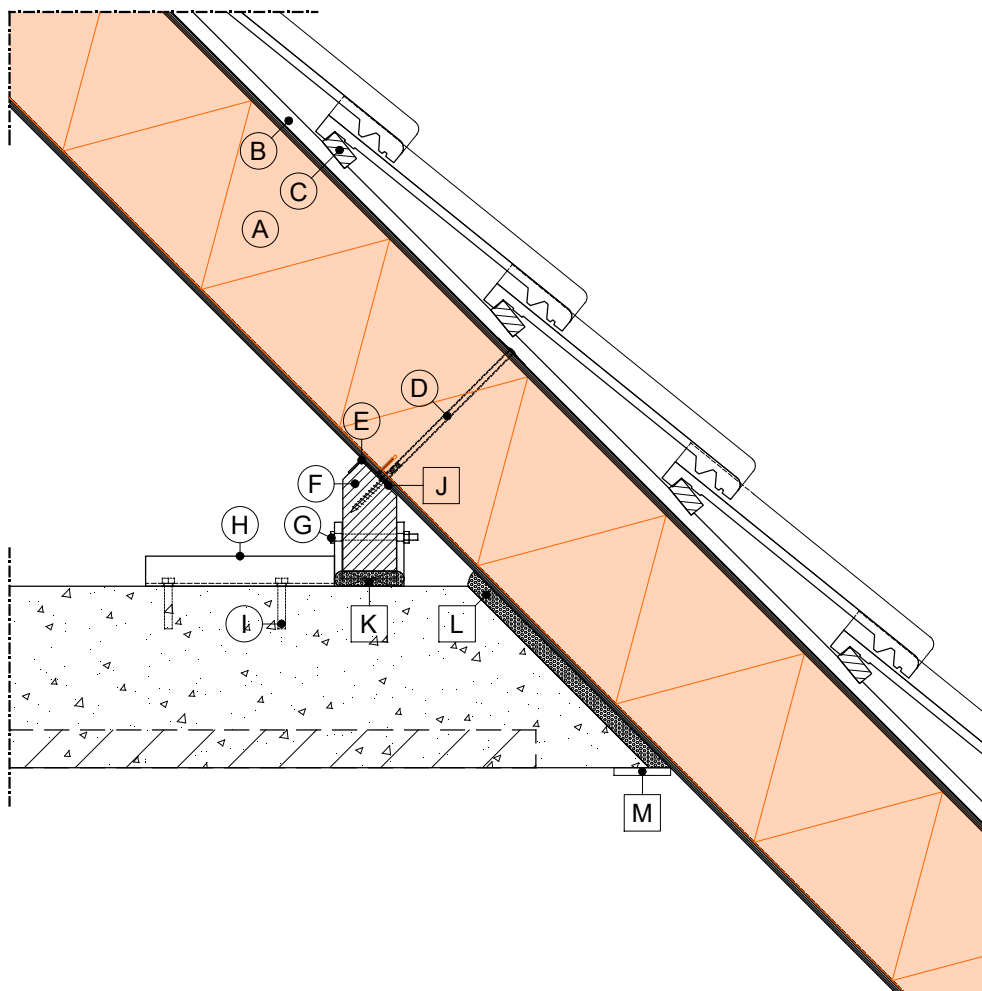

LEGENDA:

- | | |
|--|--|
| (A) SlimFix ^{XT} Prefab | (H) standaard muurplaatanker |
| (B) tengel | (I) bevestiging t.b.v. muurplaatanker |
| (C) panlat | (J) luchtdicht afwerken |
| (D) voorgeschreven schroef met volgplaatje | (K) flexibel blijvende PU schuim i.c.m. wiggen |
| (E) Z-strip | (L) flexibel blijvende PU schuim |
| (F) muurplaat | (M) aftimmering |
| (G) bevestiging t.b.v. muurplaat | |

- wordt standaard of evt. tegen meerprijs geleverd
□ wordt niet door IsoBouw geleverd

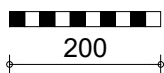

Aansluiting t.p.v. balklaag verdiepingsvloer

SlimFix^{XT} Prefab

Detail gebaseerd op:

- R_{e} wand $\geq 4.7 \text{ m}^2\text{K/W}$
- R_{e} dak $\geq 6.3 \text{ m}^2\text{K/W}$
- $q_{v10} \leq 0.4 \text{ dm}^3/\text{s/m}^2$

1:10 | A4 | V23.1

7B

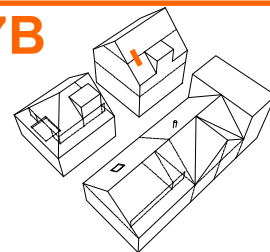

LET OP: Constructieve berekeningen dienen door een (hoofd) constructeur te worden uitgevoerd.

TERUG NAAR HET
OVERZICHT

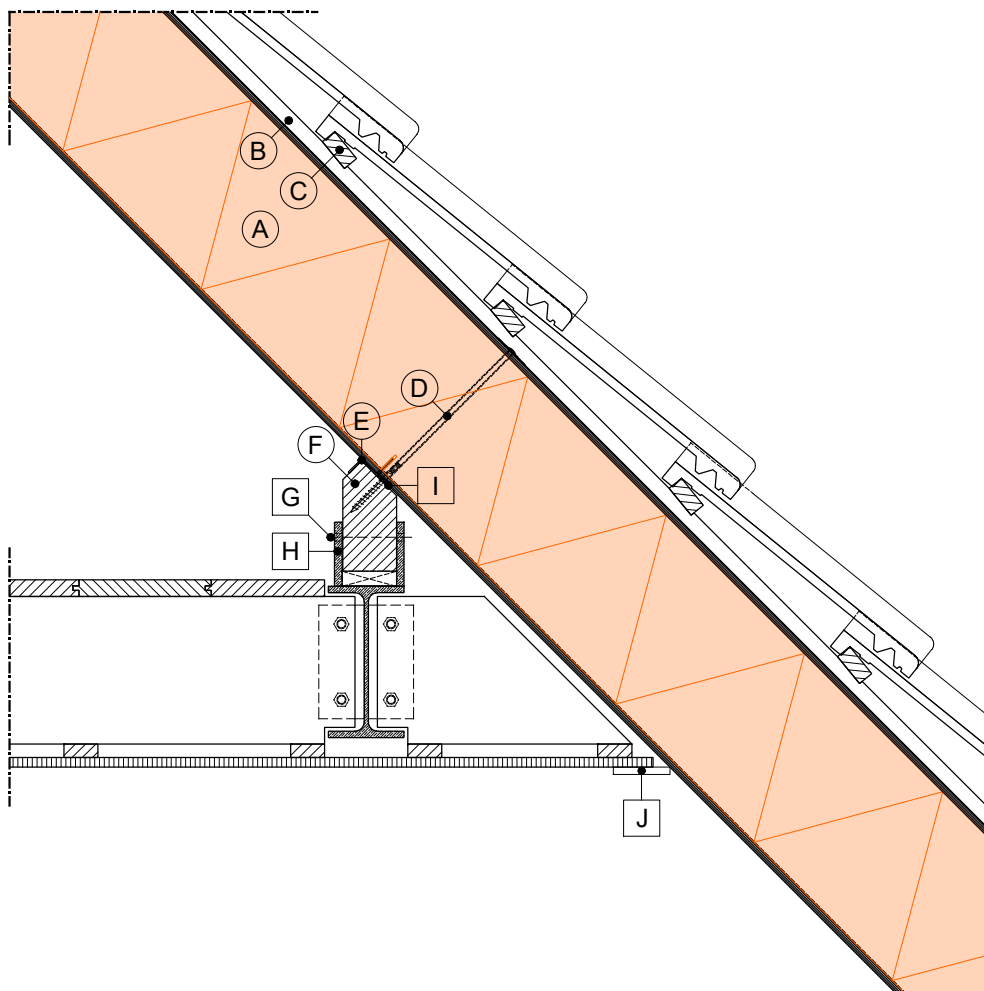

LEGENDA:

- | | |
|--|---------------------------------------|
| (A) SlimFix ^{XT} Prefab | (F) muurplaat |
| (B) tengel | (G) bevestiging t.b.v. muurplaat |
| (C) panlat | (H) onderconstructie t.b.v. muurplaat |
| (D) voorgeschreven schroef met volgplaatje | (I) luchtdicht afwerken |
| (E) Z-strip | (J) aftimmering |
| ○ wordt standaard of evt. tegen meerprijs geleverd | □ wordt niet door IsoBouw geleverd |

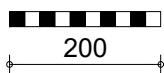

Aansluiting t.p.v. gelamineerde ligger

SlimFix^{XT} Prefab

Detail gebaseerd op:

- $R_{e \text{ wand}} \geq 4.7 \text{ m}^2\text{K/W}$
- $R_{e \text{ dak}} \geq 6.3 \text{ m}^2\text{K/W}$
- $q_{v10} \leq 0.4 \text{ dm}^3/\text{s/m}^2$

1:10 | A4 | V23.1

7C

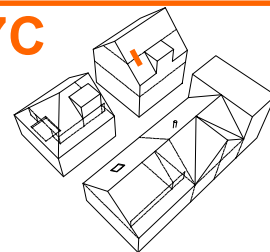

LET OP: Constructieve berekeningen dienen door een (hoofd) constructeur te worden uitgevoerd.

TERUG NAAR HET
OVERZICHT

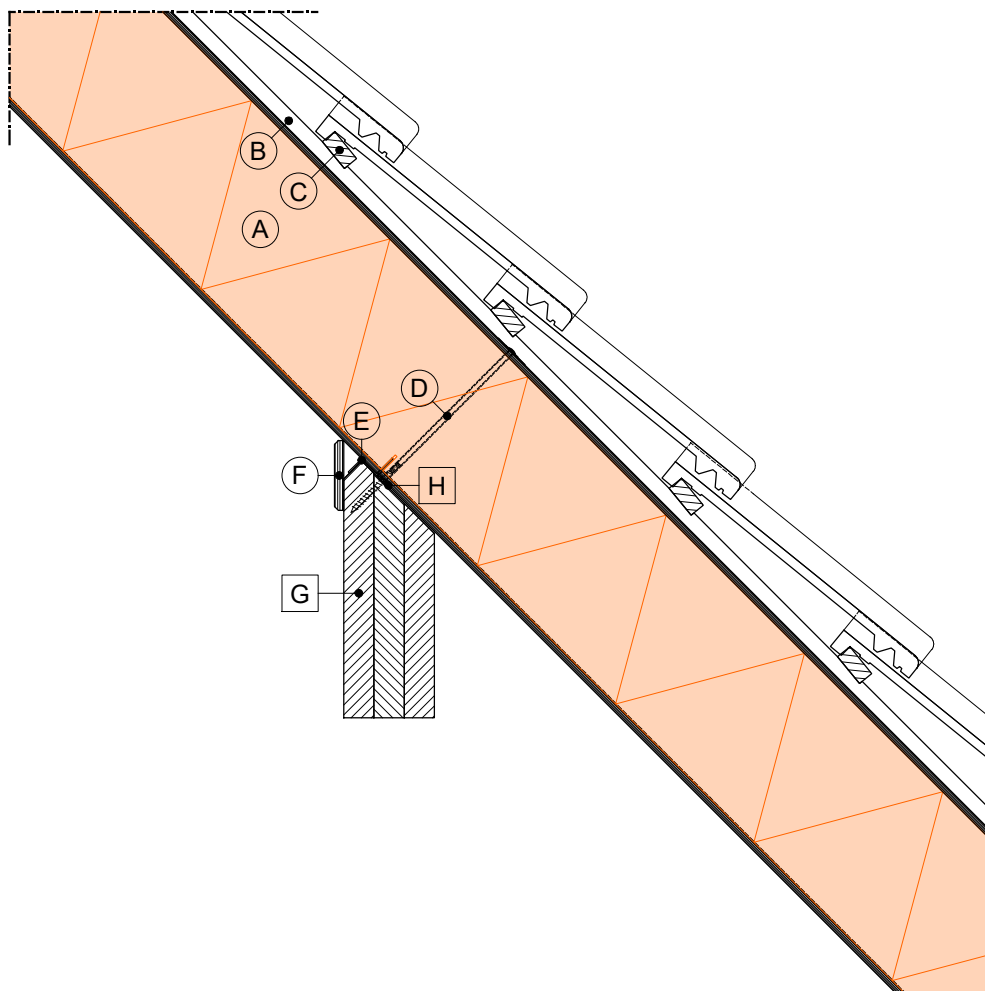

LEGENDA:

- | | |
|--|--|
| (A) SlimFix ^{XT} Prefab | (E) Z-strip |
| (B) tengel | (F) aftimmerstrook (MDF 12mm, wit) |
| (C) panlat | (G) gelamineerde ligger |
| (D) voorgeschreven schroef met volgplaatje | (H) luchtdicht afwerken |
| | ○ wordt standaard of evt. tegen meerprijs geleverd |
| | □ wordt niet door IsoBouw geleverd |

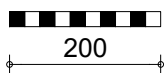

IsoBouw Systems bv • Postbus 1 • 5710 AA Someren • Tel.: +31 (0)493 - 49 81 11
Fax: +31 (0)493 - 49 59 71 • E-mail: info@isobouw.nl

www.isobouw.nl

IsoBouw

Innovatie in isolatie

Aansluiting t.p.v. stuiknaad

SlimFix^{XT} Prefab

Detail gebaseerd op:

- $R_{e \text{ wand}} \geq 4.7 \text{ m}^2\text{K/W}$
- $R_{e \text{ dak}} \geq 6.3 \text{ m}^2\text{K/W}$
- $q_{v10} \leq 0.4 \text{ dm}^3/\text{s/m}^2$

1:10 | A4 | V23.1

7D

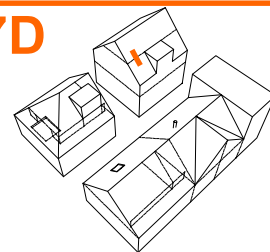

TERUG NAAR HET
OVERZICHT

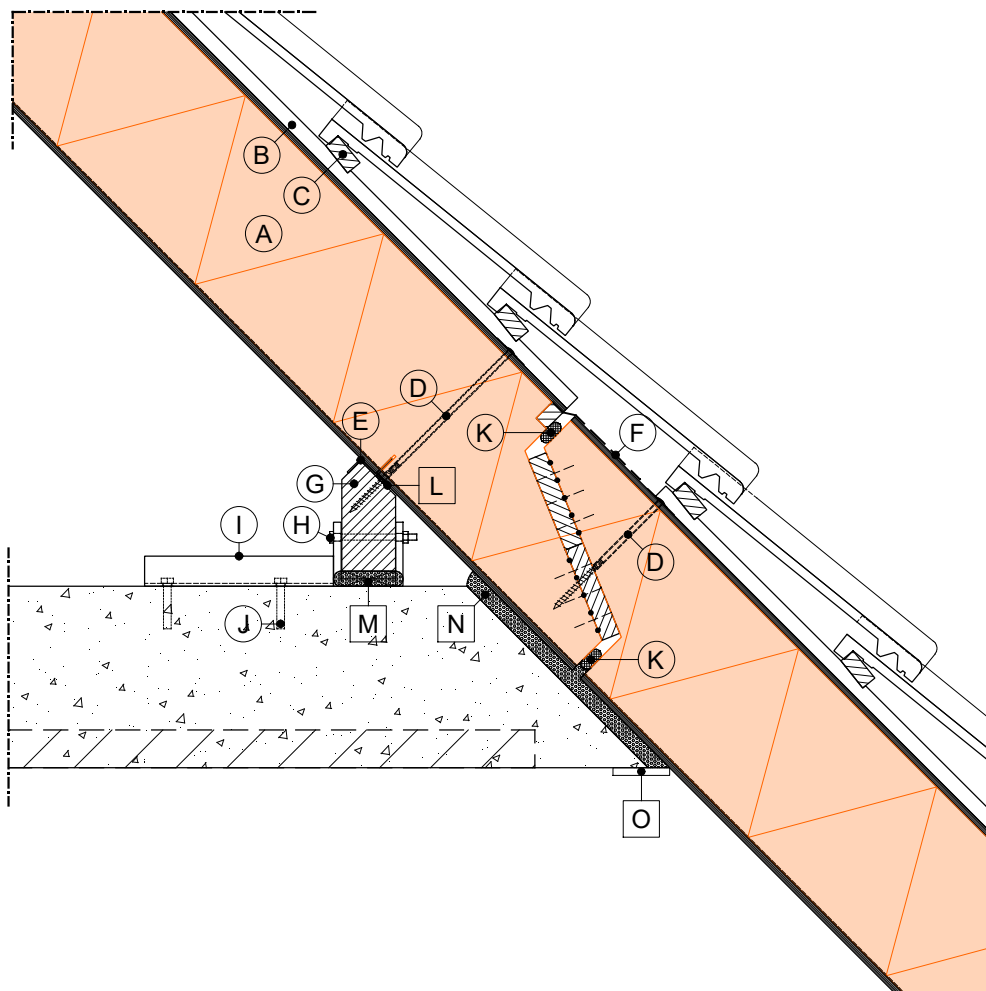

LEGENDA:

- | | |
|--|--|
| (A) SlimFix ^{XT} Prefab | (I) standaard muurplaatanker |
| (B) tengel | (J) bevestiging t.b.v. muurplaatanker |
| (C) panlat | (K) bandvulling |
| (D) voorgeschreven schroef met volgplaatje | (L) luchtdicht afwerken |
| (E) Z-strip | (M) flexibel blijvende PU schuim i.c.m. wiggen |
| (F) EPDM folie | (N) flexibel blijvende PU schuim |
| (G) muurplaat | (O) aftimmering |
| (H) bevestiging t.b.v. muurplaat | |
- wordt standaard of evt. tegen meerprijs geleverd
□ wordt niet door IsoBouw geleverd

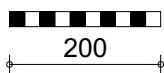

Nokdetail bij een symmetrisch dak

SlimFix^{XT} Prefab

Detail gebaseerd op:

- $R_{e \text{ wand}} \geq 4.7 \text{ m}^2\text{K/W}$
- $R_{e \text{ dak}} \geq 6.3 \text{ m}^2\text{K/W}$
- $q_{v10} \leq 0.4 \text{ dm}^3/\text{s/m}^2$

1:10 | A4 | V23.1

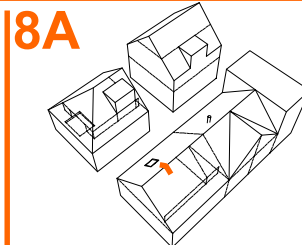

TERUG NAAR HET
OVERZICHT

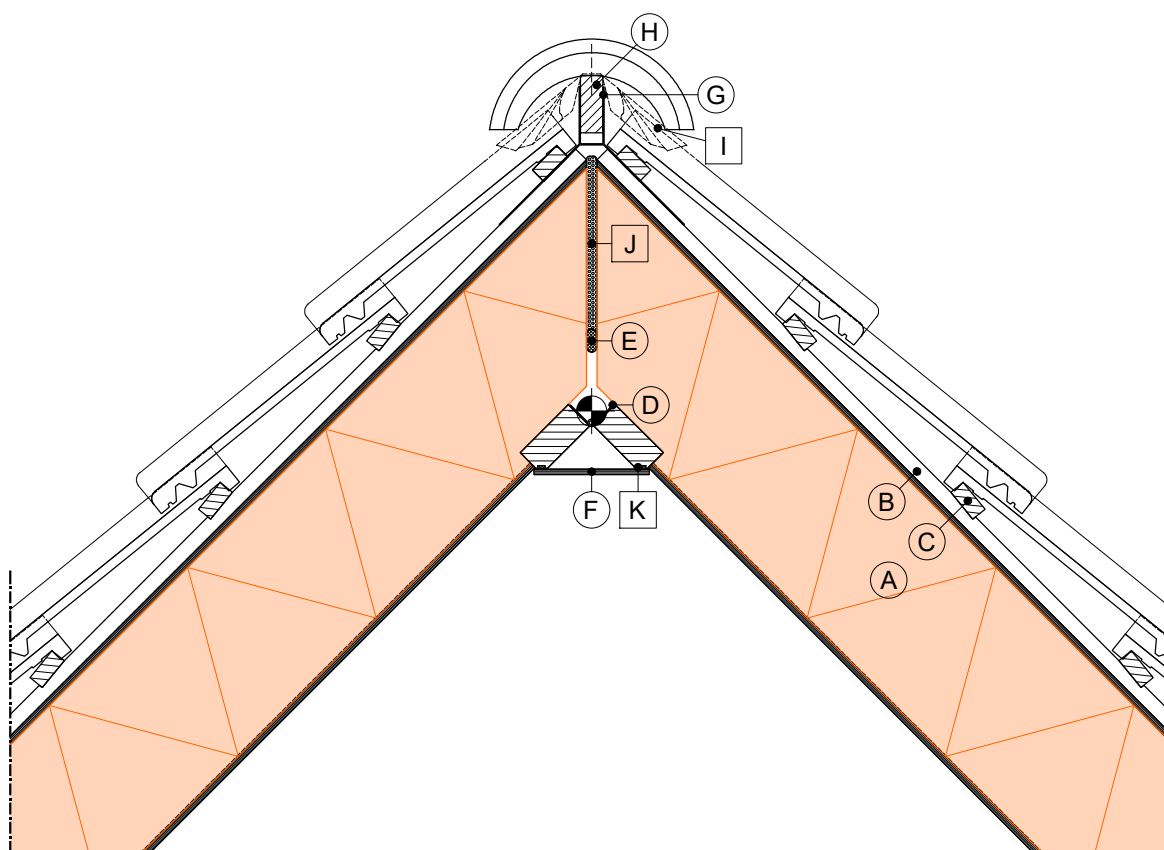

LEGENDA:

- (A) SlimFix^{XT} Prefab
- (B) tengel
- (C) panlat
- (D) scharnier
- (E) bandvulling
- (F) aftimmerstrook (spaanplaat 8mm, wit)

- (G) nokruiterbeugel
- (H) nokruiter (ca. 30mm dik)
- (I) ondervorst
- (J) flexibel blijvende PU schuim
- (K) luchtdicht afwerken

- wordt standaard of evt. tegen meerprijs geleverd
- wordt niet door IsoBouw geleverd

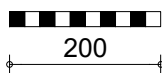

Nokdetail i.c.m. prefab nokconstructie

SlimFix^{XT} Prefab

Detail gebaseerd op:

- $R_{e \text{ wand}} \geq 4.7 \text{ m}^2\text{K/W}$
- $R_{e \text{ dak}} \geq 6.3 \text{ m}^2\text{K/W}$
- $q_{v10} \leq 0.4 \text{ dm}^3/\text{s/m}^2$

1:10 | A4 | V23.1

8B

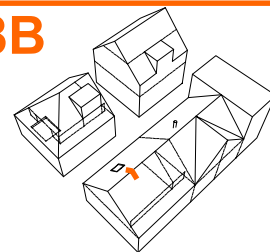

TERUG NAAR HET
OVERZICHT

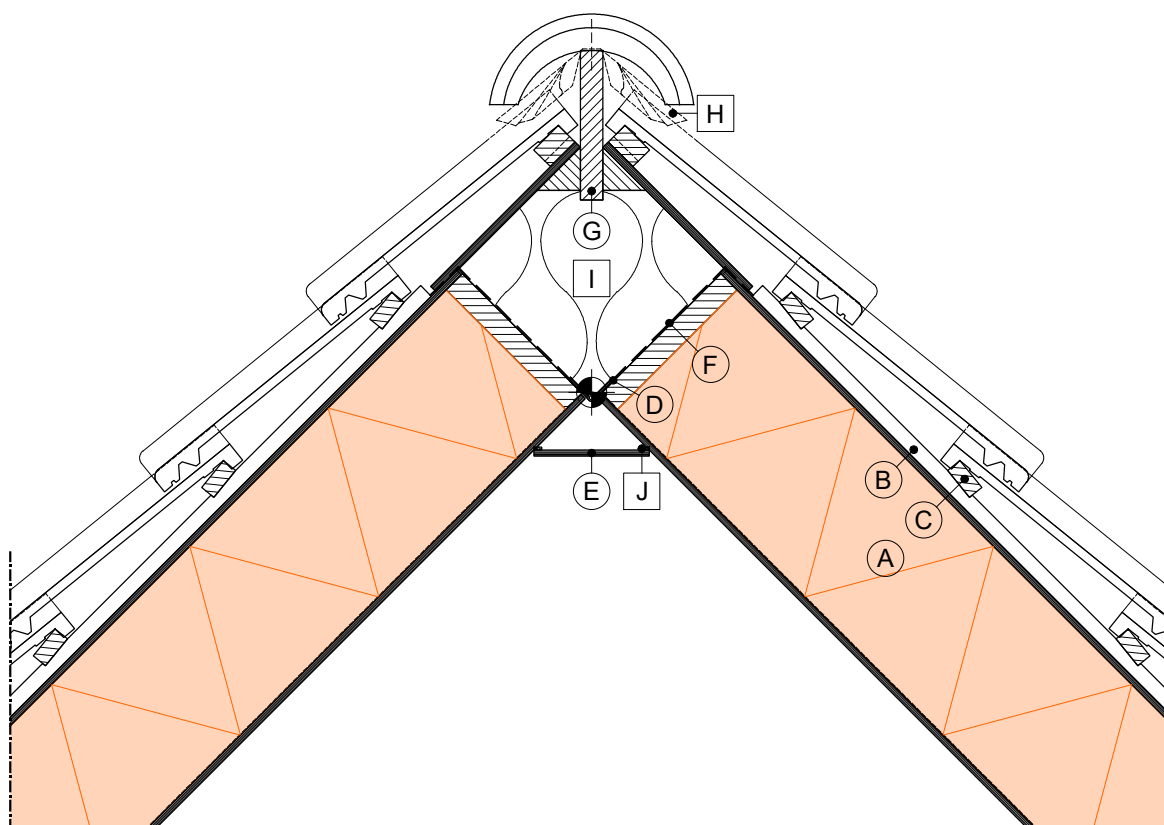

LEGENDA:

- (A) SlimFix^{XT} Prefab
- (B) tengel
- (C) panlat
- (D) scharnier
- (E) aftimmerstrook (spaانplaat 8mm, wit)

- (F) WDDR folie (waterdicht en dampremmend)
- (G) prefab nokconstructie
- (H) ondervorst
- (I) minerale wol
- (J) luchtdicht afwerken
- wordt standaard of evt. tegen meerprijs geleverd
- wordt niet door IsoBouw geleverd

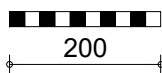

Nokdetail bij een asymmetrisch dak

SlimFix^{XT} Prefab

Detail gebaseerd op:

- $R_{e \text{ wand}} \geq 4.7 \text{ m}^2\text{K/W}$
- $R_{e \text{ dak}} \geq 6.3 \text{ m}^2\text{K/W}$
- $q_{v10} \leq 0.4 \text{ dm}^3/\text{s/m}^2$

1:10 | A4 | V23.1

8C

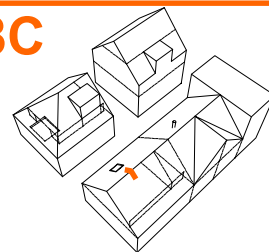

TERUG NAAR HET
OVERZICHT

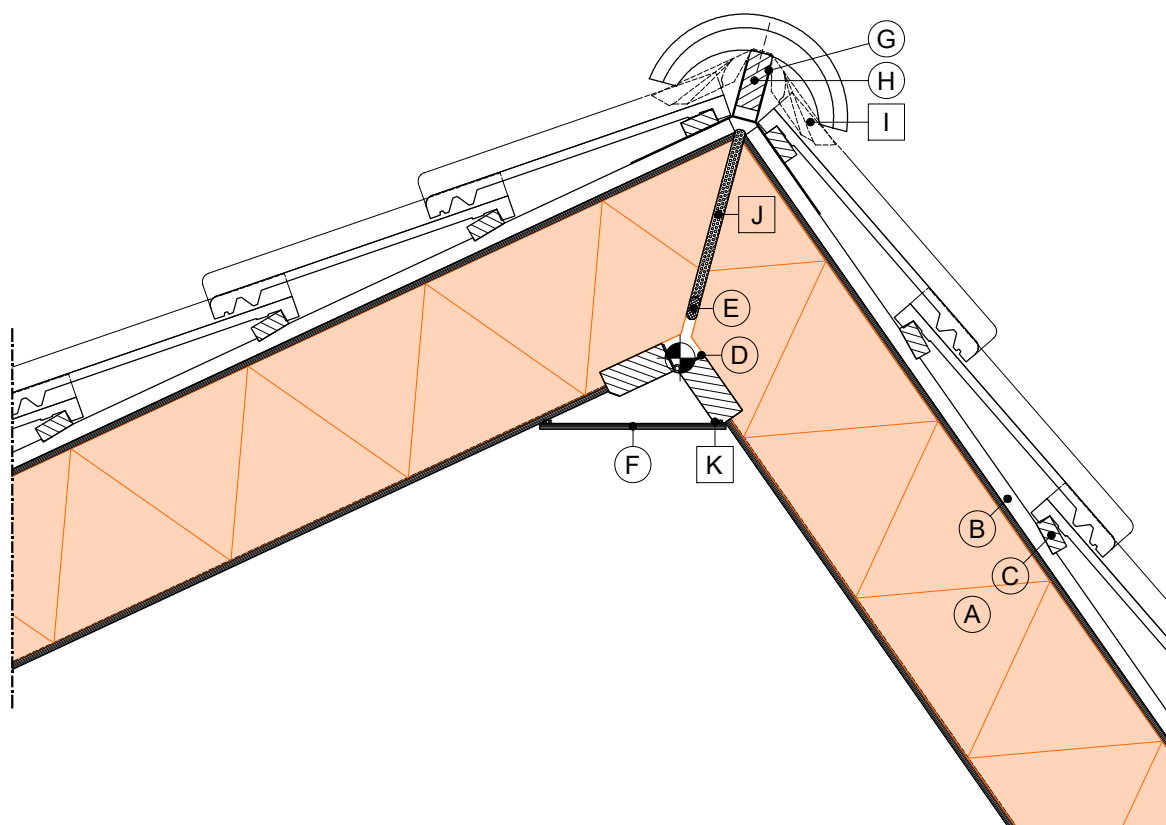

LEGENDA:

- (A) SlimFix^{XT} Prefab
- (B) tengel
- (C) panlat
- (D) scharnier
- (E) bandvulling
- (F) aftimmerstrook (spaanplaat 8mm, wit)

- (G) nokruiterbeugel
- (H) nokruiter (ca. 30mm dik)
- (I) ondervorst
- (J) flexibel blijvende PU schuim
- (K) luchtdicht afwerken

- wordt standaard of evt. tegen meerprijs geleverd
- wordt niet door IsoBouw geleverd

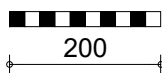

Nokdetail i.c.m. gelamineerde nokbalk

SlimFix^{XT} Prefab

Detail gebaseerd op:

- $R_{e, \text{wand}} \geq 4.7 \text{ m}^2\text{K/W}$
- $R_{e, \text{dak}} \geq 6.3 \text{ m}^2\text{K/W}$
- $q_{v10} \leq 0.4 \text{ dm}^3/\text{s/m}^2$

1:10 | A4 | V23.1

8D

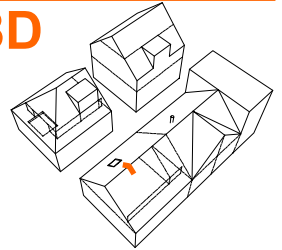

LET OP: Constructieve berekeningen dienen door een (hoofd) constructeur te worden uitgevoerd. Segmenten niet scharnierend!

TERUG NAAR HET
OVERZICHT

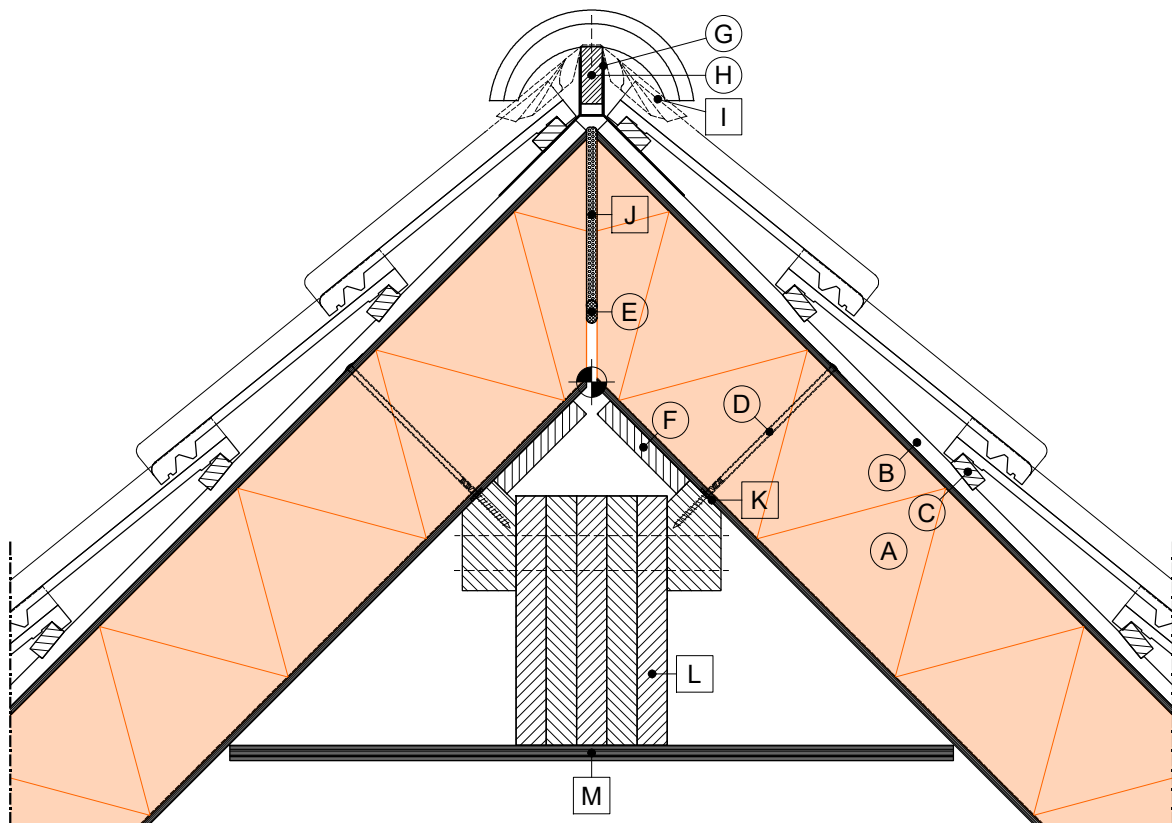

LEGENDA:

- | | |
|--|----------------------------------|
| (A) SlimFix ^{XT} Prefab | (H) nokruiter (ca. 30mm dik) |
| (B) tengel | (I) ondervorst |
| (C) panlat | (J) flexibel blijvende PU schuim |
| (D) voorgeschreven schroef met volgplaatje | (K) luchtdicht afwerken |
| (E) bandvulling | (L) gelamineerde nokbalk |
| (F) afschuifregel | (M) aftimmering |
| (G) nokruiterbeugel | |
- wordt standaard of evt. tegen meerprijs geleverd
□ wordt niet door IsoBouw geleverd



Nokdetail i.c.m. stalen nokprofiel

SlimFix^{XT} Prefab

Detail gebaseerd op:

- $R_{e \text{ wand}} \geq 4.7 \text{ m}^2\text{K/W}$
- $R_{e \text{ dak}} \geq 6.3 \text{ m}^2\text{K/W}$
- $q_{v10} \leq 0.4 \text{ dm}^3/\text{s/m}^2$

1:10 | A4 | V23.1

8E

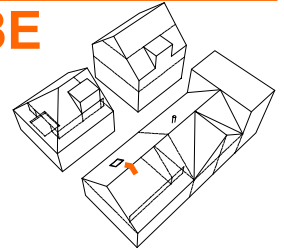

LET OP: Constructieve berekeningen dienen door een (hoofd) constructeur te worden uitgevoerd. Segmenten niet scharnierend!

TERUG NAAR HET OVERZICHT

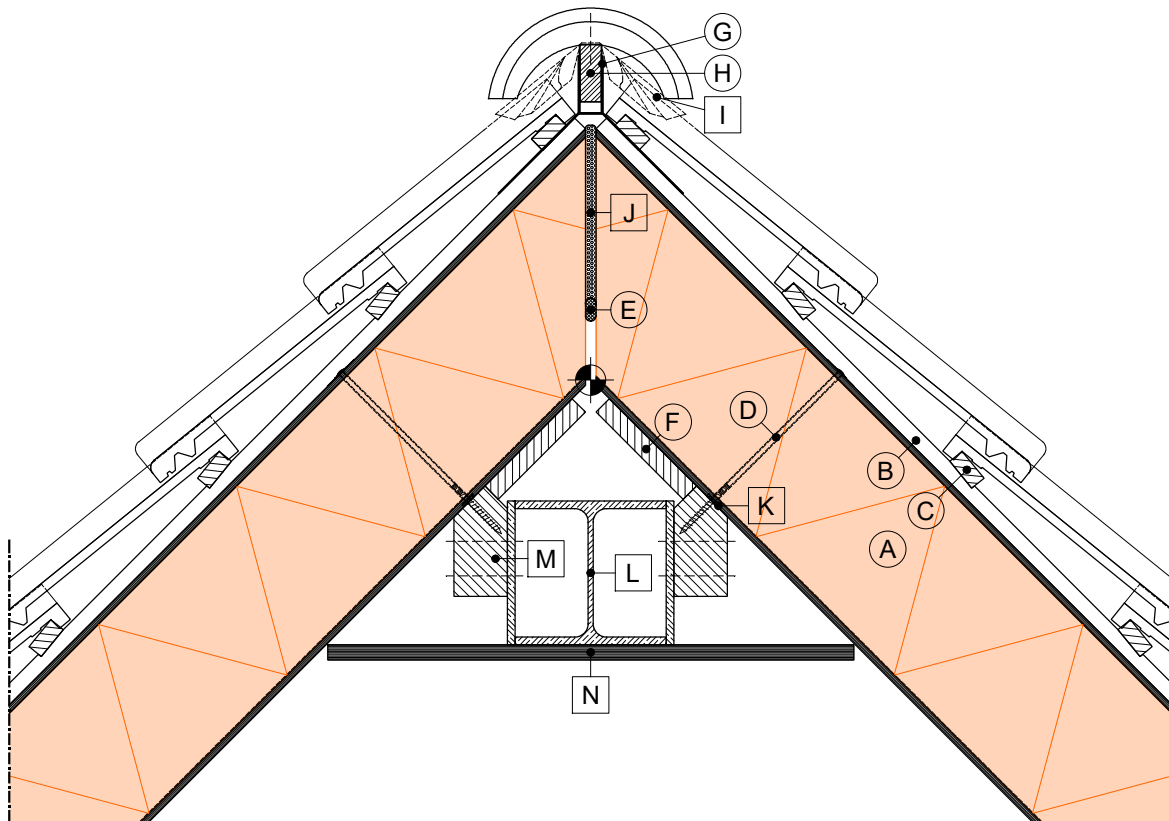

LEGENDA:

- | | |
|--|--|
| (A) SlimFix ^{XT} Prefab | (H) nokruiter (ca. 30mm dik) |
| (B) tengel | (I) ondervorst |
| (C) panlat | (J) flexibel blijvende PU schuim |
| (D) voorgeschreven schroef met volgplaatje | (K) luchtdicht afwerken |
| (E) bandvulling | (L) stalen nokprofiel |
| (F) afschuifregel | (M) onderconstructie |
| (G) nokruiterbeugel | (N) aftimmering |
| | ○ wordt standaard of evt. tegen meerprijs geleverd |
| | □ wordt niet door IsoBouw geleverd |



Nokdetail t.p.v. woningscheidende wand

SlimFix^{XT} Prefab

Detail gebaseerd op:

- R_c wand $\geq 4.7 \text{ m}^2\text{K/W}$
- R_c dak $\geq 6.3 \text{ m}^2\text{K/W}$
- $q_{v10} \leq 0.4 \text{ dm}^3/\text{s/m}^2$

1:10 | A4 | V23.1

9

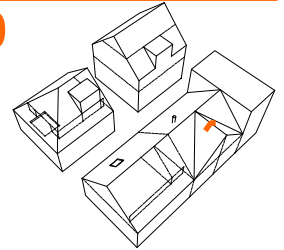

LET OP: Constructieve berekeningen dienen door een (hoofd) constructeur te worden uitgevoerd. Segmenten niet scharnierend!

TERUG NAAR HET
OVERZICHT

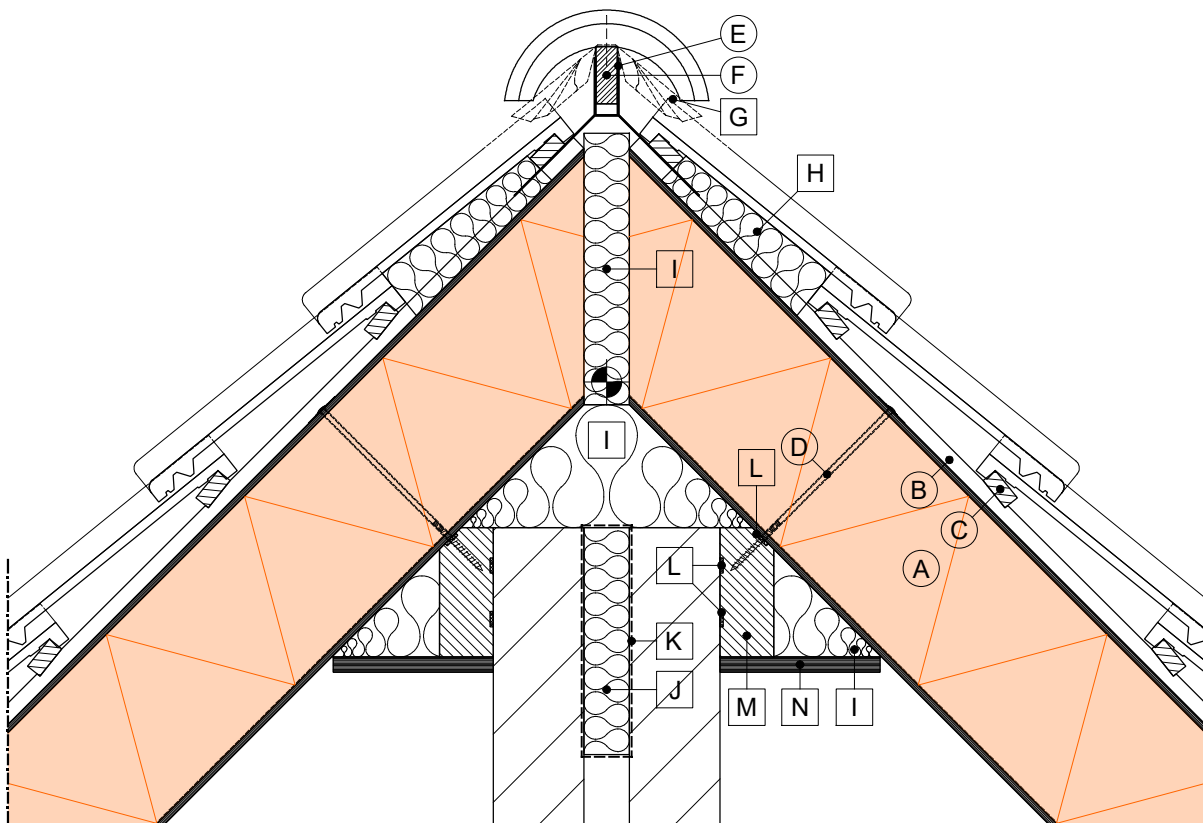

LEGENDA:

- (A) SlimFix^{XT} Prefab
- (B) tengel
- (C) panlat
- (D) voorgeschreven schroef met volgplaatje
- (E) nokruiterbeugel
- (F) nokruiter (ca. 30mm dik)
- (G) ondervorst
- (H) minerale wol tussen panlatten ($\geq 16\text{kg/m}^3$), dik 50mm
- (I) minerale wol tussen de dakelementen ($\geq 30\text{kg/m}^3$), in overmaat knellend aanbrengen
- (J) minerale wol
- (K) WDDR folie (waterdicht en dampremmend)
- (L) luchtdicht afwerken
- (M) onderconstructie
- (N) aftimmering

- wordt standaard of evt. tegen meerprijs geleverd
- wordt niet door IsoBouw geleverd



IsoBouw Systems bv • Postbus 1 • 5710 AA Someren • Tel.: +31 (0)493 - 49 81 11
Fax: +31 (0)493 - 49 59 71 • E-mail: info@isobouw.nl

www.isobouw.nl

IsoBouw

Innovatie in isolatie

Hoekkeperdetail

SlimFix^{XT} Prefab

Detail gebaseerd op:

- $R_{e, \text{wand}} \geq 4.7 \text{ m}^2\text{K/W}$
- $R_{e, \text{dak}} \geq 6.3 \text{ m}^2\text{K/W}$
- $q_{v10} \leq 0.4 \text{ dm}^3/\text{s/m}^2$

1:10 | A4 | V23.1

10

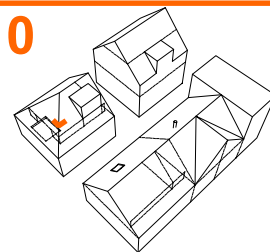

TERUG NAAR HET
OVERZICHT

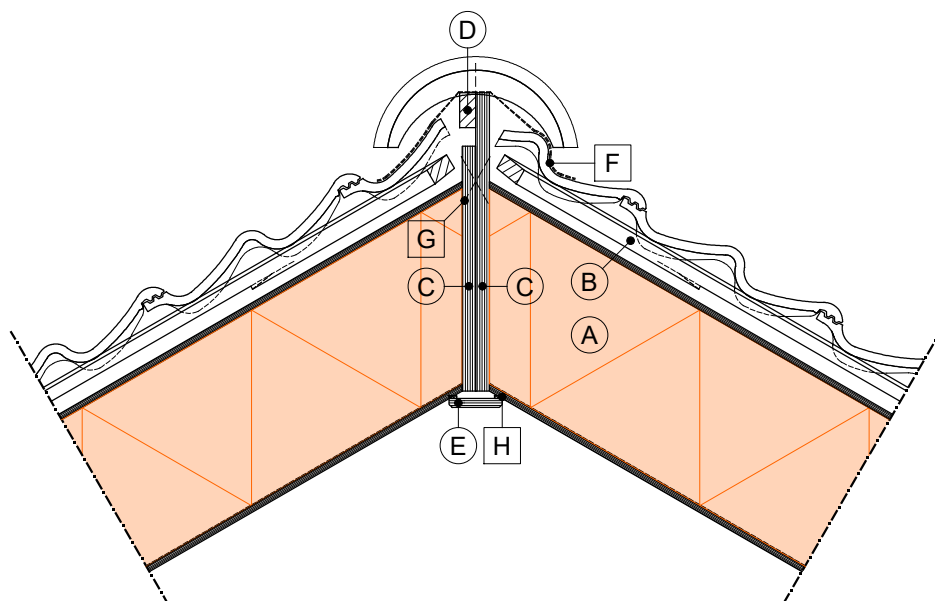

LEGENDA:

- (A) SlimFix^{XT} Prefab
- (B) tengel
- (C) beplating (multiplex 18mm)
- (D) panlat

- (E) aftimmerstrook (MDF 12mm, wit)
- (F) ondervorst
- (G) bevestiging (kruislings schroeven)
- (H) luchtdicht afwerken
- wordt standaard of evt. tegen meerprijs geleverd
- wordt niet door IsoBouw geleverd

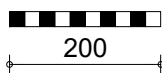

Kilkeperdetail

SlimFix^{XT} Prefab

Detail gebaseerd op:

- R_{e} wand $\geq 4.7 \text{ m}^2\text{K/W}$
- R_{e} dak $\geq 6.3 \text{ m}^2\text{K/W}$
- $q_{v10} \leq 0.4 \text{ dm}^3/\text{s/m}^2$

1:10 | A4 | V23.1

11

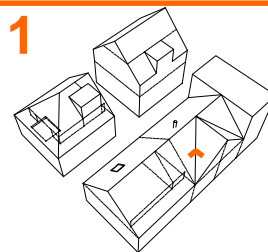

TERUG NAAR HET
OVERZICHT

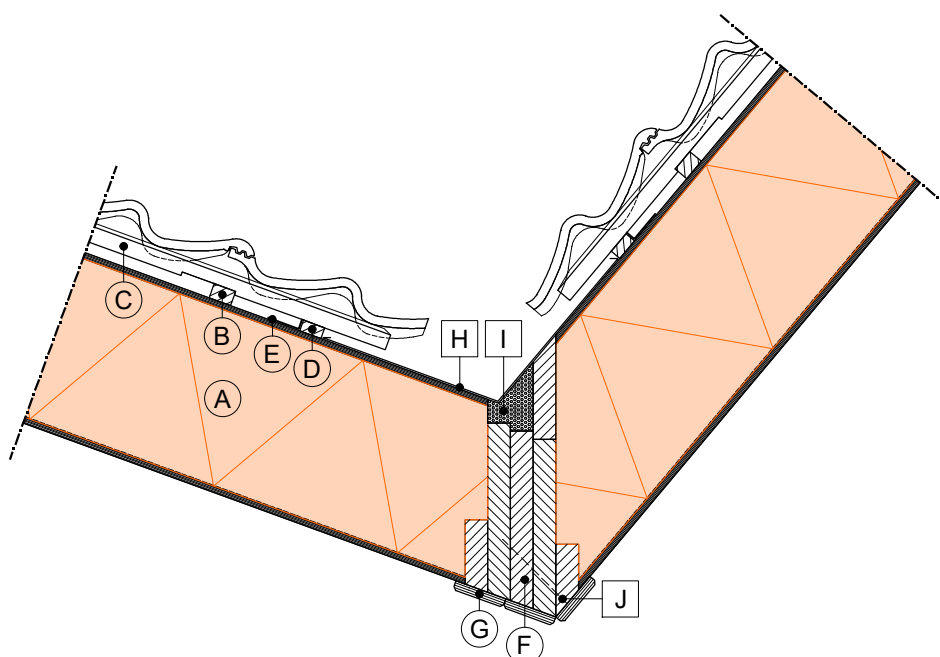

LEGENDA:

- (A) SlimFix^{XT} Prefab
- (B) tengel
- (C) panlat
- (D) zoomlat
- (E) afdichtingstape
- (F) geïntegreerde houten draagconstructie
- (G) aftimmerstrook (MDF 12mm, wit)
- (H) kilgoot
- (I) flexibel blijvende PU schuim
- (J) bevestiging
- wordt standaard of evt. tegen meerprijs geleverd
- wordt niet door IsoBouw geleverd

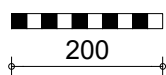

Verticale aansluiting tussen de elementen

SlimFix^{XT} Prefab

Detail gebaseerd op:

- $R_{e \text{ wand}} \geq 4.7 \text{ m}^2\text{K/W}$
- $R_{e \text{ dak}} \geq 6.3 \text{ m}^2\text{K/W}$
- $q_{v10} \leq 0.4 \text{ dm}^3/\text{s/m}^2$

1:10 | A4 | V23.1

12

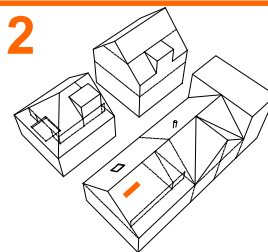

TERUG NAAR HET
OVERZICHT

Aansluiting tussen de elementen binnen een segment

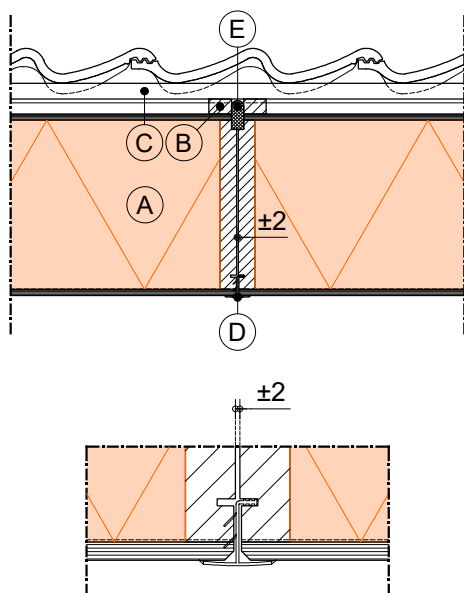

Aansluiting tussen de segmenten

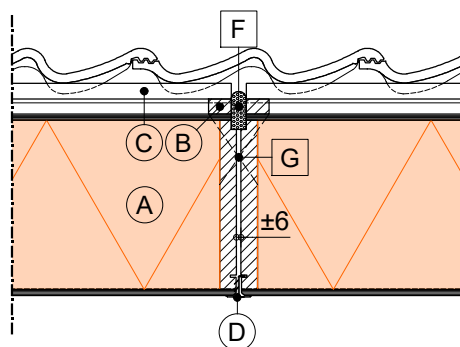

LEGENDA:

- (A) SlimFix^{XT} Prefab
- (B) tengel
- (C) panlat
- (D) luchtdicht afdekprofiel

- (E) bandvulling
- (F) flexibel blijvende PU schuim
- (G) bevestiging (kruislings schroeven)

- wordt standaard of evt. tegen meerprijs geleverd
- wordt niet door IsoBouw geleverd

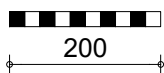

Kopgevel zonder overstek

SlimFix^{XT} Prefab

Detail gebaseerd op:

- R_{e} wand $\geq 4.7 \text{ m}^2\text{K/W}$
- R_{e} dak $\geq 6.3 \text{ m}^2\text{K/W}$
- $q_{v10} \leq 0.4 \text{ dm}^3/\text{s/m}^2$

1:10 | A4 | V23.1

13A

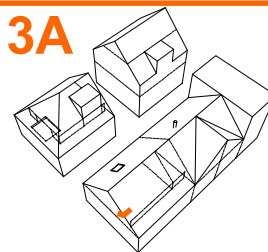

TERUG NAAR HET
OVERZICHT

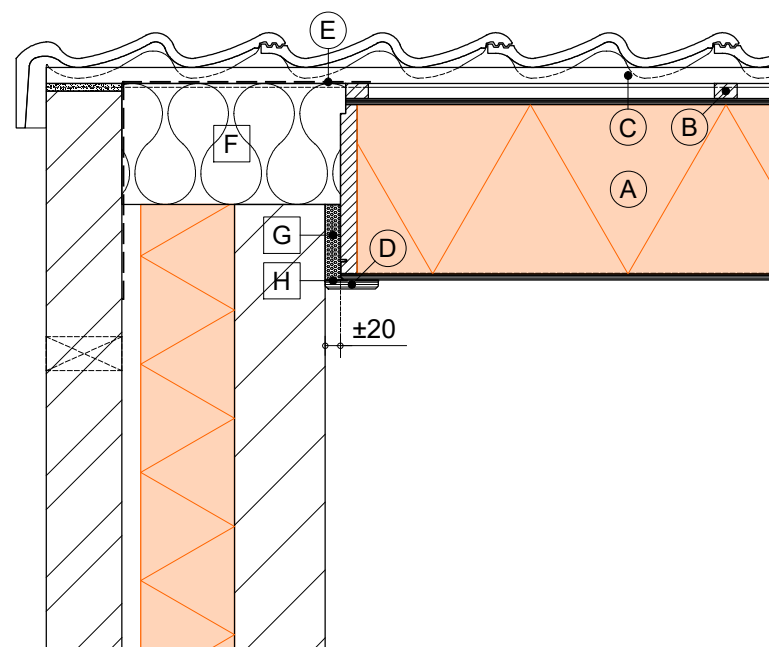

LEGENDA:

- (A) SlimFix^{XT} Prefab
- (B) tengel
- (C) panlat
- (D) aftimmerstrook (MDF 12mm, wit)
- (E) WKDO folie (waterkerend en damp-open)
- (F) minerale wol
- (G) flexibel blijvende PU schuim
- (H) luchtdicht afwerken
- wordt standaard of evt. tegen meerprijs geleverd
- wordt niet door IsoBouw geleverd

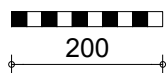

IsoBouw Systems bv • Postbus 1 • 5710 AA Someren • Tel.: +31 (0)493 - 49 81 11
Fax: +31 (0)493 - 49 59 71 • E-mail: info@isobouw.nl

www.isobouw.nl

IsoBouw

Innovatie in isolatie

Kopgevel zonder overstek met lat

SlimFix^{XT} Prefab

Detail gebaseerd op:

- R_{e} wand $\geq 4.7 \text{ m}^2\text{K/W}$
- R_{e} dak $\geq 6.3 \text{ m}^2\text{K/W}$
- $q_{v10} \leq 0.4 \text{ dm}^3/\text{s/m}^2$

1:10 | A4 | V23.1

13B

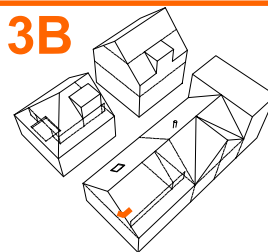

TERUG NAAR HET
OVERZICHT

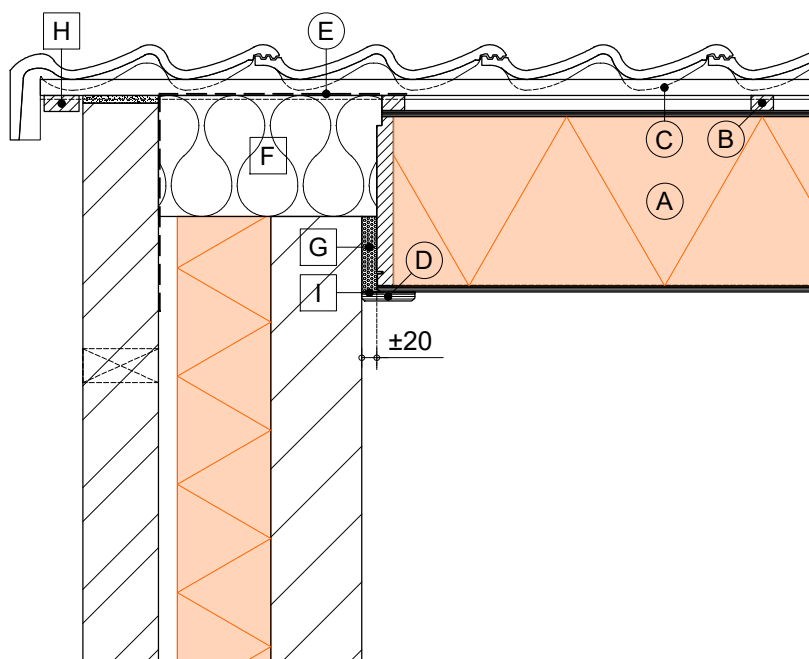

LEGENDA:

- (A) SlimFix^{XT} Prefab
- (B) tengel
- (C) panlat
- (D) aftimmerstrook (MDF 12mm, wit)
- (E) WKDO folie (waterkerend en damp-open)

- [F] minerale wol
- [G] flexibel blijvende PU schuim
- [H] houten lat
- [I] luchtdicht afwerken

- wordt standaard of evt. tegen meerprijs geleverd
- wordt niet door IsoBouw geleverd

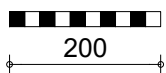

Kopgevel zonder overstek met extra ondersteuning

SlimFix^{XT} Prefab

Detail gebaseerd op:

- R_{e} wand $\geq 4.7 \text{ m}^2\text{K/W}$
- R_{e} dak $\geq 6.3 \text{ m}^2\text{K/W}$
- $q_{v10} \leq 0.4 \text{ dm}^3/\text{s/m}^2$

1:10 | A4 | V23.1

13C

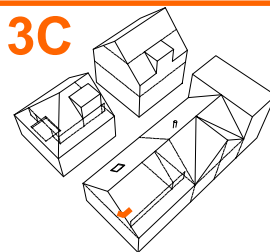

TERUG NAAR HET
OVERZICHT

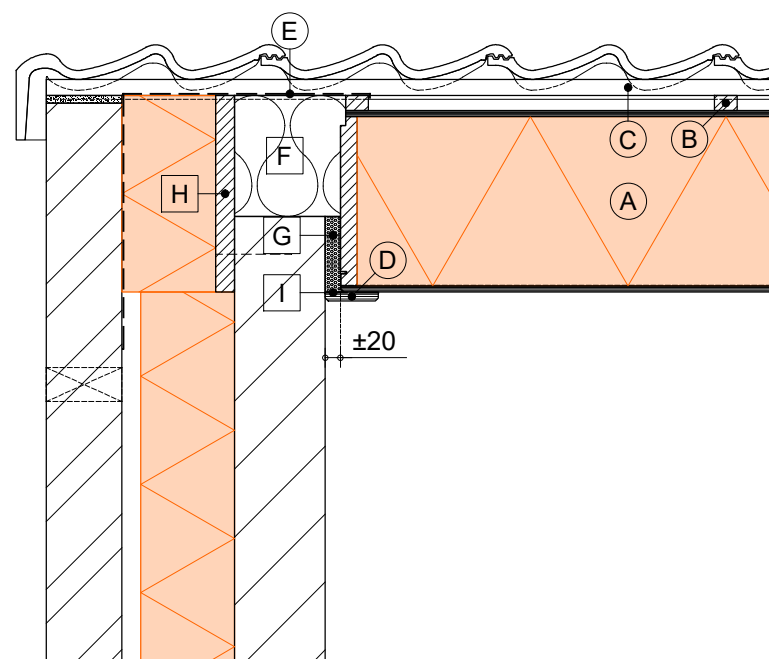

LEGENDA:

- (A) SlimFix^{XT} Prefab
- (B) tengel
- (C) panlat
- (D) aftimmerstrook (MDF 12mm, wit)
- (E) WKDO folie (waterkerend en damp-open)

- [F] minerale wol
- [G] flexibel blijvende PU schuim
- [H] houten lat
- [I] luchtdicht afwerken

- wordt standaard of evt. tegen meerprijs geleverd
- wordt niet door IsoBouw geleverd

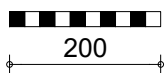

Kopgevel zonder overstek i.c.m. opgaande kopgevel (optie A)

SlimFix^{XT} Prefab

Detail gebaseerd op:

- $R_{e \text{ wand}} \geq 4.7 \text{ m}^2\text{K/W}$
- $R_{e \text{ dak}} \geq 6.3 \text{ m}^2\text{K/W}$
- $q_{v10} \leq 0.4 \text{ dm}^3/\text{s/m}^2$

1:10 | A4 | V23.1

13D

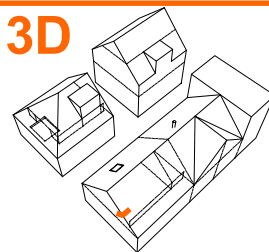

TERUG NAAR HET
OVERZICHT

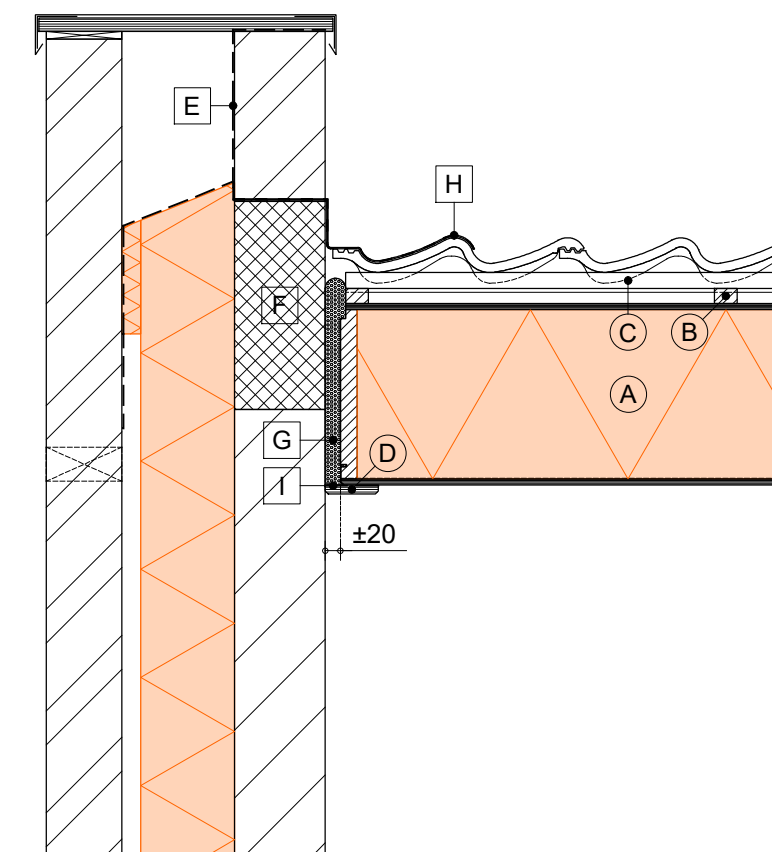

LEGENDA:

- (A) SlimFix^{XT} Prefab
- (B) tengel
- (C) panlat
- (D) aftimmerstrook (MDF 12mm, wit)
- (E) WKDO folie (waterkerend en damp-open)

- (F) steenachtig materiaal met relatief lage λ -waarde
- (G) flexibel blijvende PU schuim
- (H) loodslabbe
- (I) luchtdicht afwerken

- wordt standaard of evt. tegen meerprijs geleverd
- wordt niet door IsoBouw geleverd

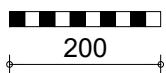

Kopgevel zonder overstek i.c.m. opgaande kopgevel (optie B)

SlimFix^{XT} Prefab

Detail gebaseerd op:

- R_{e} wand $\geq 4.7 \text{ m}^2\text{K/W}$
- R_{e} dak $\geq 6.3 \text{ m}^2\text{K/W}$
- $q_{v10} \leq 0.4 \text{ dm}^3/\text{s/m}^2$

1:10 | A4 | V23.1

13E

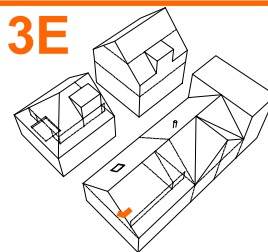

TERUG NAAR HET
OVERZICHT

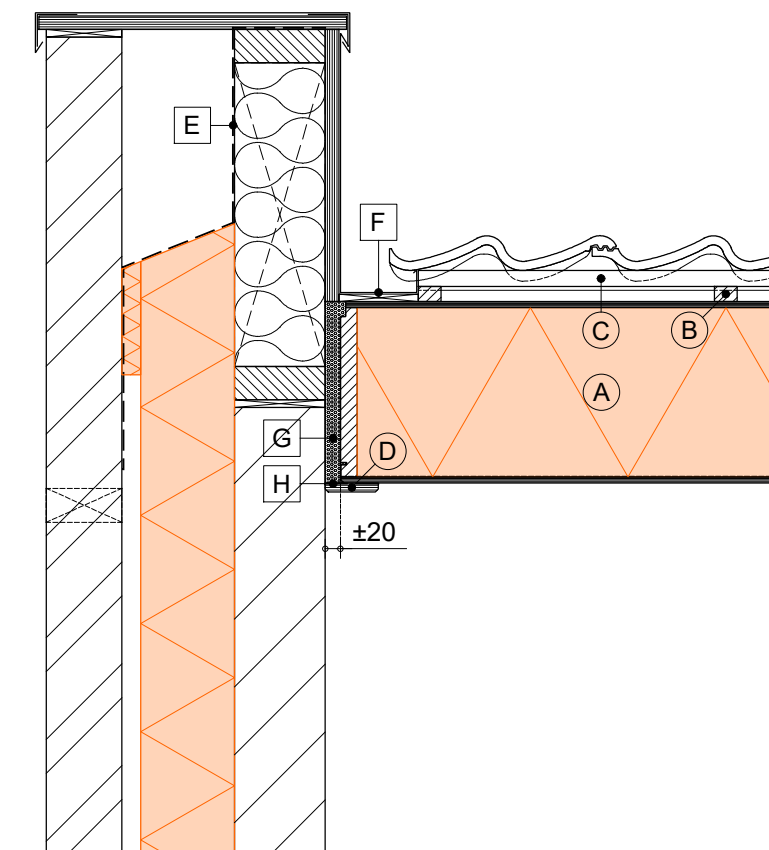

LEGENDA:

- (A) SlimFix^{XT} Prefab
- (B) tengel
- (C) panlat
- (D) aftimmerstrook (MDF 12mm, wit)

- (E) WKDO folie (waterkerend en damp-open)
- (F) verholen goot
- (G) flexibel blijvende PU schuim
- (H) luchtdicht afwerken
- wordt standaard of evt. tegen meerprijs geleverd
- wordt niet door IsoBouw geleverd

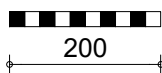

Kopgevel zonder overstek i.c.m. opgaande kopgevel (optie C)

SlimFix^{XT} Prefab

Detail gebaseerd op:

- R_{e} wand $\geq 4.7 \text{ m}^2\text{K/W}$
- R_{e} dak $\geq 6.3 \text{ m}^2\text{K/W}$
- $q_{v10} \leq 0.4 \text{ dm}^3/\text{s/m}^2$

1:10 | A4 | V23.1

13F

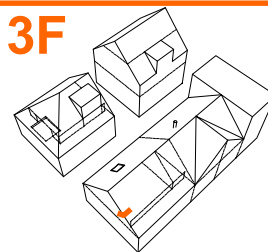

TERUG NAAR HET
OVERZICHT

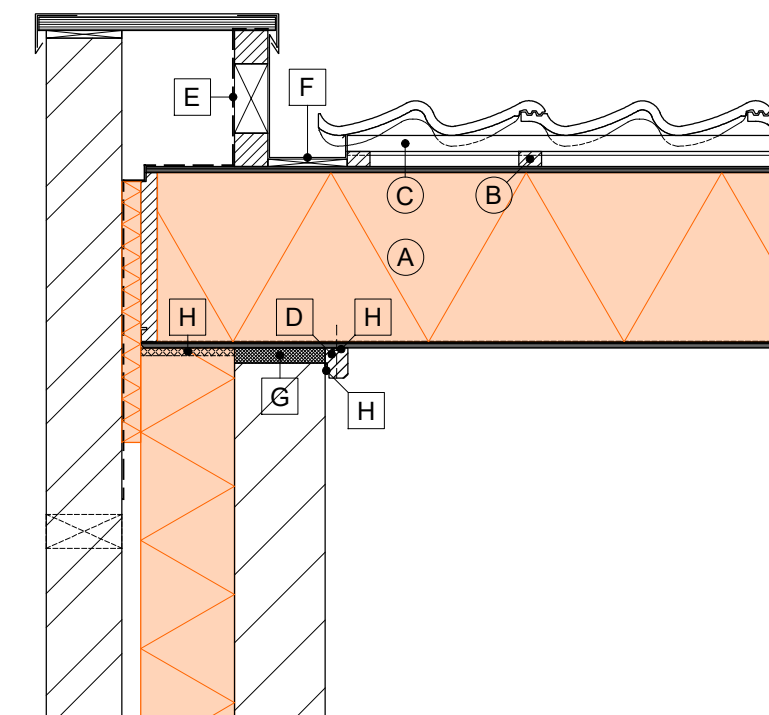

LEGENDA:

- (A) SlimFix^{XT} Prefab
- (B) tengel
- (C) panlat
- (D) aftimmerlat (bevestigen alleen aan het element)

- (E) WKDO folie (waterkerend en damp-open)
- (F) verholen goot
- (G) bandvulling
- (H) luchtdicht afwerken
- wordt standaard of evt. tegen meerprijs geleverd
- wordt niet door IsoBouw geleverd

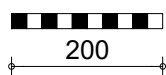

Kopgevel met overstek

SlimFix^{XT} Prefab

Detail gebaseerd op:

- R_{e} wand $\geq 4.7 \text{ m}^2\text{K/W}$
- R_{e} dak $\geq 6.3 \text{ m}^2\text{K/W}$
- $q_{v10} \leq 0.4 \text{ dm}^3/\text{s/m}^2$

13G

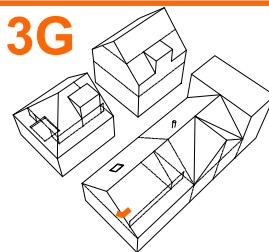

1:10 | A4 | V23.1

TERUG NAAR HET
OVERZICHT

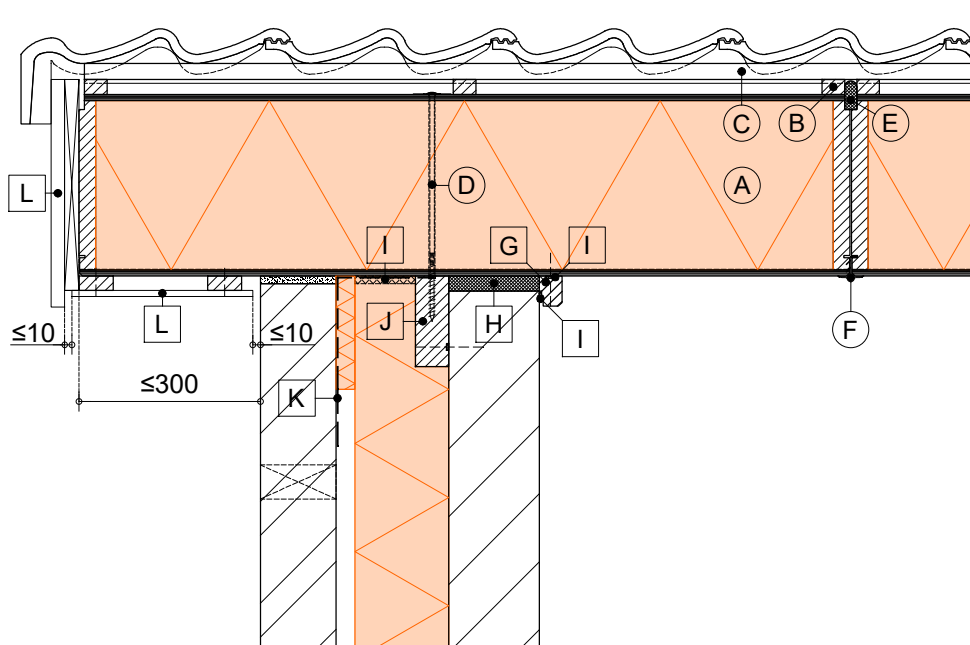

LEGENDA:

- | | |
|--|---|
| (A) SlimFix ^{XT} Prefab | (G) aftimmerlat (bevestigen alleen aan het element) |
| (B) tengel | (H) bandvulling |
| (C) panlat | (I) luchtdicht afwerken |
| (D) voorgeschreven schroef met volgplaatje | (J) ondersteuningsregel |
| (E) bandvulling | (K) WKDO folie (waterkerend en damp-open) |
| (F) luchtdicht afdekprofiel | (L) aftimmering (geventileerd aanbrengen) |
| | ○ wordt standaard of evt. tegen meerprijs geleverd |
| | □ wordt niet door IsoBouw geleverd |

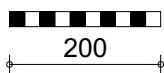

Kopgevel i.c.m. "Kopgevel-overstekvoorziening"

SlimFix^{XT} Prefab

Detail gebaseerd op:

- $R_{e \text{ wand}} \geq 4.7 \text{ m}^2\text{K/W}$
- $R_{e \text{ dak}} \geq 6.3 \text{ m}^2\text{K/W}$
- $q_{v10} \leq 0.4 \text{ dm}^3/\text{s/m}^2$

13H

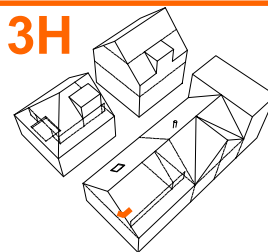

1:10 | A4 | V23.1

TERUG NAAR HET
OVERZICHT

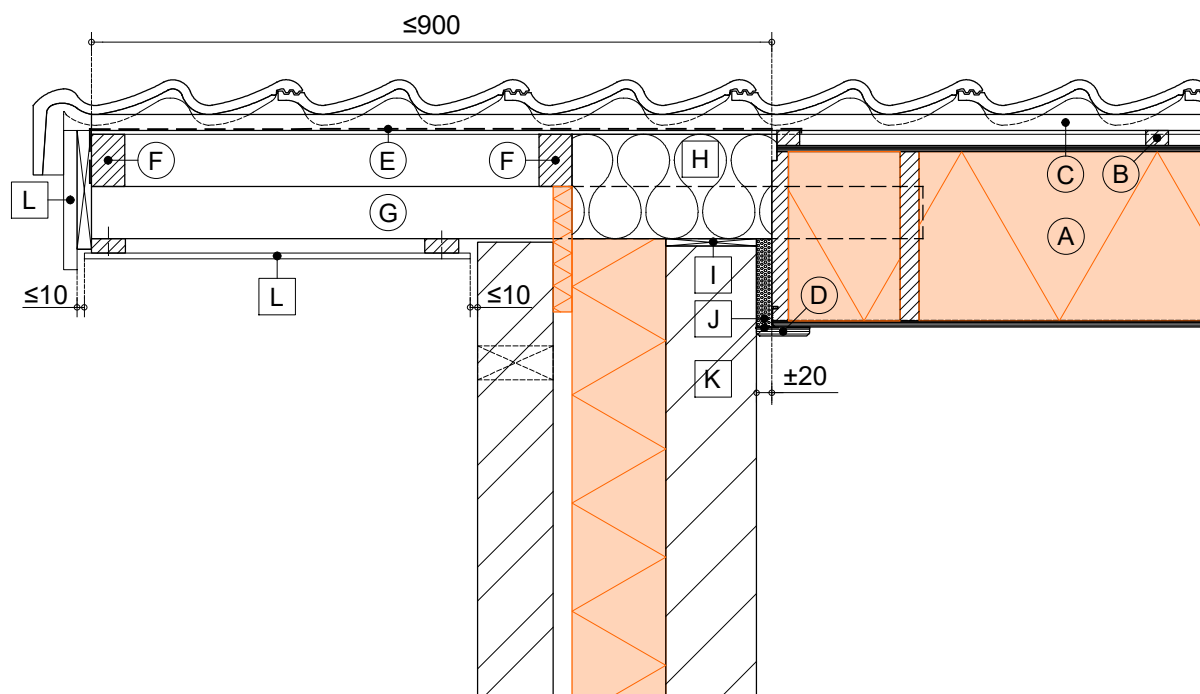

LEGENDA:

- (A) SlimFix^{XT} Prefab
- (B) tengel
- (C) panlat
- (D) aftimmerstrook (MDF 12mm, wit)
- (E) WKDO folie (waterkerend en damp-open)
- (F) "tengels" (44x69mm)
- (G) "stokken" (44x69mm)
- (H) minerale wol
- (I) ondersteund opvullen
- (J) flexibel blijvende PU schuim
- (K) luchtdicht afwerken
- (L) aftimmering (geventileerd aanbrengen)
- wordt standaard of evt. tegen meerprijs geleverd
- wordt niet door IsoBouw geleverd

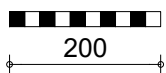

Kopgevel i.c.m. "Kopgevel-overstekvoorziening" en decoratieve klossen

SlimFix^{XT}® Prefab

Detail gebaseerd op:

- R_e wand ≥ 4.7 m²K/W
- R_e dak ≥ 6.3 m²K/W
- q_{v10} ≤ 0.4 dm³/s/m²

13I

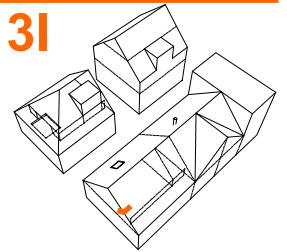

1:10 | A4 | V23.1

TERUG NAAR HET OVERZICHT

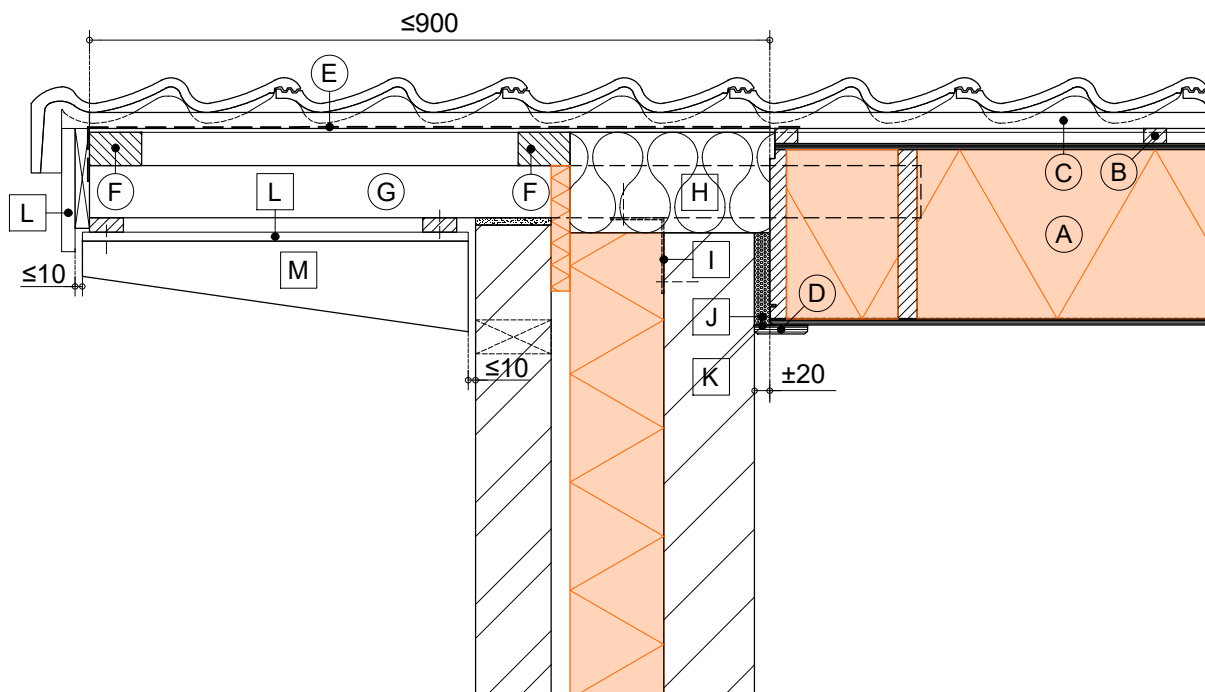

LEGENDA:

- | | |
|---|---|
| (A) SlimFix ^{XT} Prefab | [H] minerale wol |
| (B) tengel | [I] verankering |
| (C) panlat | [J] flexibel blijvende PU schuim |
| (D) aftimmerstrook (MDF 12mm, wit) | [K] luchtdicht afwerken |
| (E) WKDO folie (waterkerend en damp-open) | [L] aftimmering (geventileerd aanbrengen) |
| (F) "tengels" (44x69mm) | [M] decoratieve klos |
| (G) "stokken" (44x69mm) | |

- wordt standaard of evt. tegen meerprijs geleverd
 □ wordt niet door IsoBouw geleverd

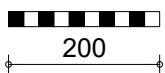

Aansluiting t.p.v. woningscheidende wand (met - en zonder verankering)

SlimFix^{XT} Prefab

Detail gebaseerd op:

- R_{e} wand $\geq 4.7 \text{ m}^2\text{K/W}$
- R_{e} dak $\geq 6.3 \text{ m}^2\text{K/W}$
- $q_{v10} \leq 0.4 \text{ dm}^3/\text{s/m}^2$

14

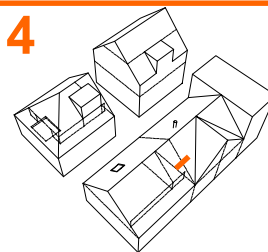

1:10 | A4 | V23.1

Principe opbouw met verankering

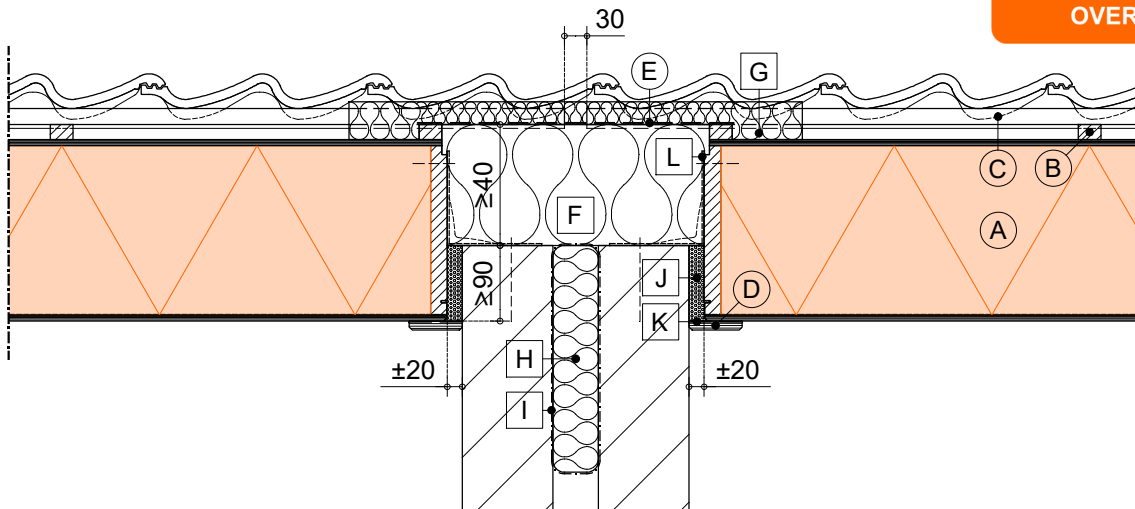

TERUG NAAR HET OVERZICHT

Principe opbouw zonder verankering

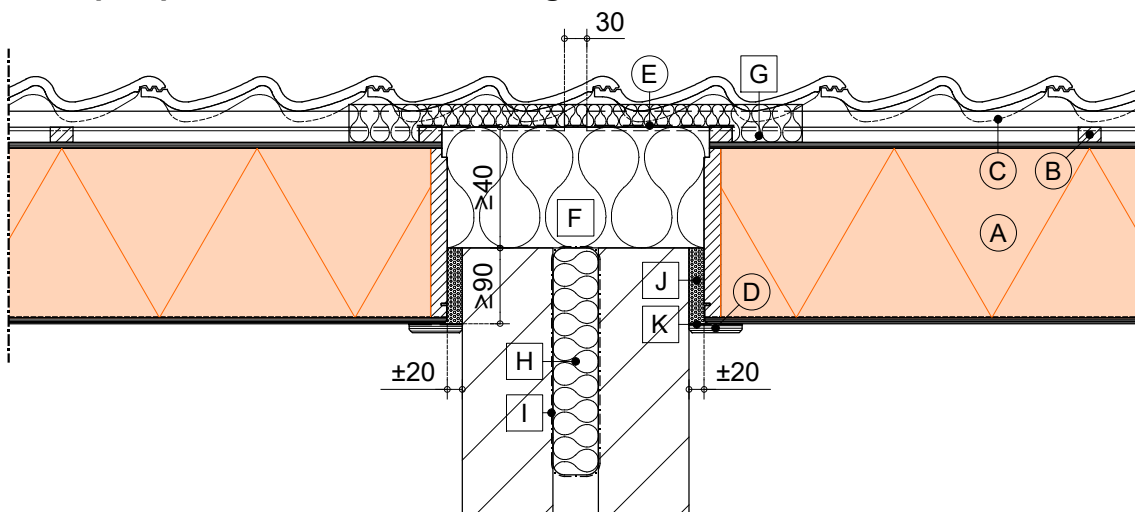

LEGENDA:

- | | |
|---|---|
| (A) SlimFix ^{XT} Prefab | (G) minerale wol tussen panlatten ($\geq 16\text{kg/m}^3$), breed 600mm, dik 50mm |
| (B) tengel | (H) minerale wol |
| (C) panlat | (I) WDDR folie (waterdicht en dampremmend) |
| (D) aftimmerstrook (MDF 12mm, wit) | (J) flexibel blijvende PU schuim |
| (E) WKDO folie (waterkerend en damp-open) | (K) luchtdicht afwerken |
| (F) minerale wol tussen de dakelementen ($\geq 30\text{kg/m}^3$), in overmaat knellend aanbrengen | (L) verankering |
| | ○ wordt standaard of evt. tegen meerprijs geleverd |
| | □ wordt niet door IsoBouw geleverd |

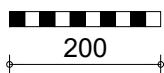

Aansluiting t.p.v. lichte scheidingswand

SlimFix^{XT} Prefab

Detail gebaseerd op:

- R_{e} wand $\geq 4.7 \text{ m}^2\text{K/W}$
- R_{e} dak $\geq 6.3 \text{ m}^2\text{K/W}$
- $q_{v10} \leq 0.4 \text{ dm}^3/\text{s/m}^2$

1:10 | A4 | V23.1

15

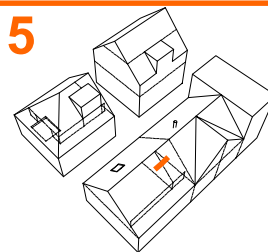

TERUG NAAR HET
OVERZICHT

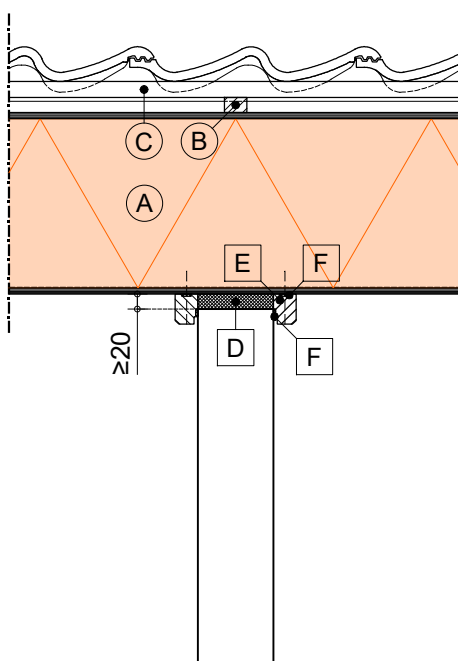

LEGENDA:

- (A) SlimFix^{XT} Prefab
- (B) tengel
- (C) panlat

- [D] bandvulling
- [E] aftimmerlat (bevestigen alleen aan het element)
- [F] luchtdicht afwerken
- wordt standaard of evt. tegen meerprijs geleverd
- wordt niet door IsoBouw geleverd

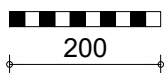

Aansluiting t.p.v. opgaande gevel

SlimFix^{XT} Prefab

Detail gebaseerd op:

- R_{e} wand $\geq 4.7 \text{ m}^2\text{K/W}$
- R_{e} dak $\geq 6.3 \text{ m}^2\text{K/W}$
- $q_{v10} \leq 0.4 \text{ dm}^3/\text{s/m}^2$

1:10 | A4 | V23.1

16

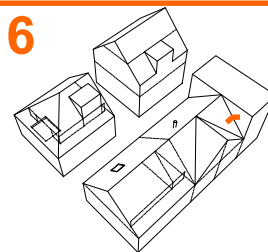

TERUG NAAR HET
OVERZICHT

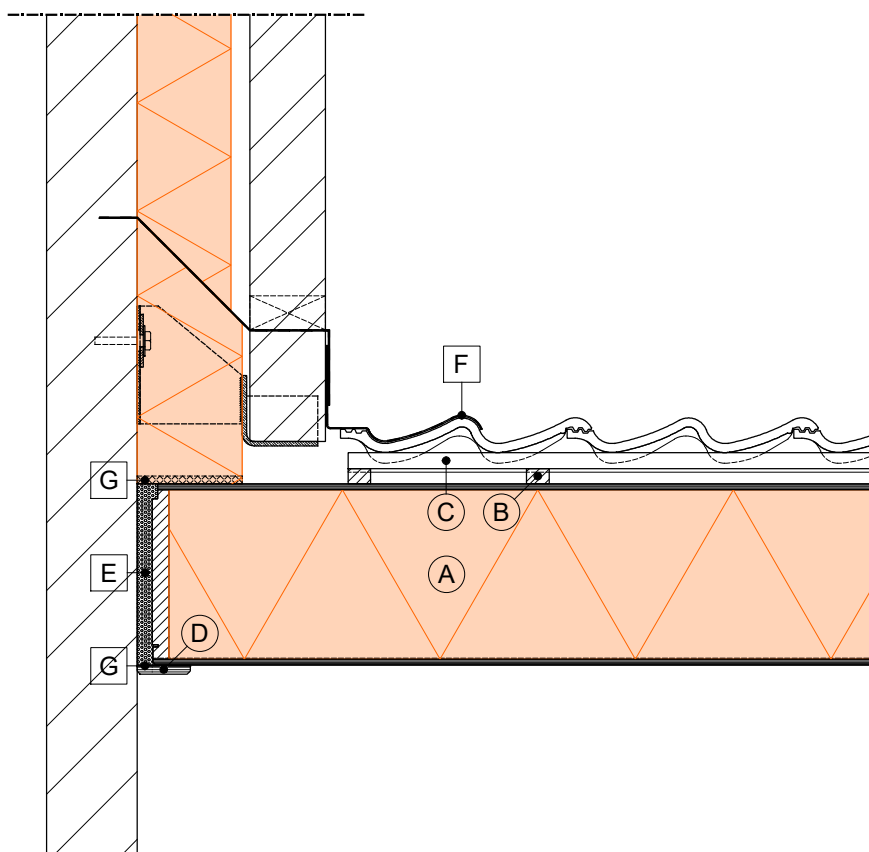

LEGENDA:

- (A) SlimFix^{XT} Prefab
- (B) tengel
- (C) panlat
- (D) aftimmerstrook (MDF 12mm, wit)

- (E) flexibel blijvende PU schuim
- (F) loodslabbe
- (G) luchtdicht afwerken

- wordt standaard of evt. tegen meerprijs geleverd
- wordt niet door IsoBouw geleverd

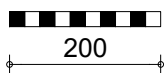

IsoBouw Systems bv • Postbus 1 • 5710 AA Someren • Tel.: +31 (0)493 - 49 81 11
Fax: +31 (0)493 - 49 59 71 • E-mail: info@isobouw.nl

www.isobouw.nl

IsoBouw

Innovatie in isolatie

Dakkapel aansluiting t.p.v. boven- en onderkant

SlimFix^{XT} Prefab

Detail gebaseerd op:

- $R_{e \text{ wand}} \geq 4.7 \text{ m}^2\text{K/W}$
- $R_{e \text{ dak}} \geq 6.3 \text{ m}^2\text{K/W}$
- $q_{v10} \leq 0.4 \text{ dm}^3/\text{s/m}^2$

17

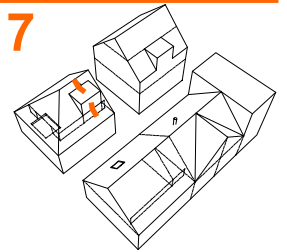

1:10 | A4 | V23.1

TERUG NAAR HET
OVERZICHT

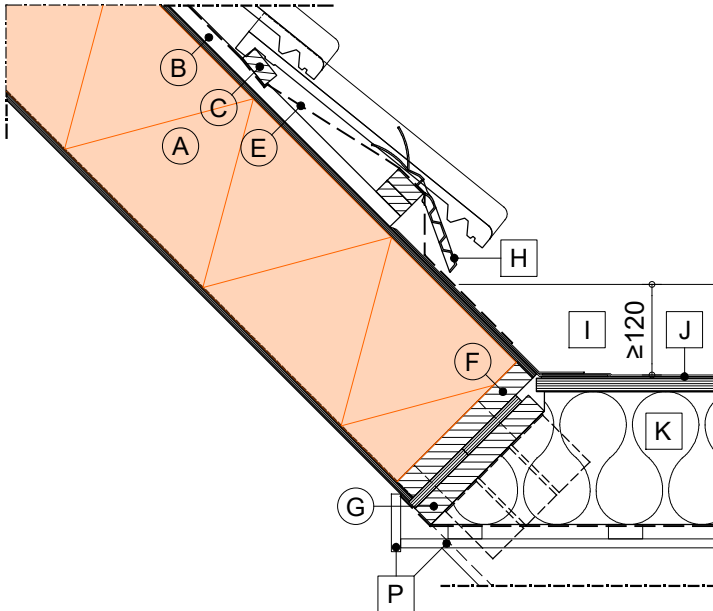

LEGENDA:

- (A) SlimFix^{XT} Prefab
 - (B) tengel
 - (C) panlat
 - (D) voorgeschreven schroef met volgplaatje
 - (E) WKDO folie (waterkerend en damp-open)
 - (F) geïntegreerde houten draagconstructie
 - (G) houten draagconstructie (los geleverd)
 - (H) vogel- en muisschroot
 - (I) dakrand (aanzicht)
 - (J) bitumineuze dakbedekking
 - (K) dak dakkapel
 - (L) onderconstructie kozijn dakkapel
 - (M) houten balk
 - (N) flexibel blijvende PU schuim
 - (O) luchtdicht afwerken
 - (P) aftimmering
- wordt standaard of evt. tegen meerprijs geleverd
□ wordt niet door IsoBouw geleverd

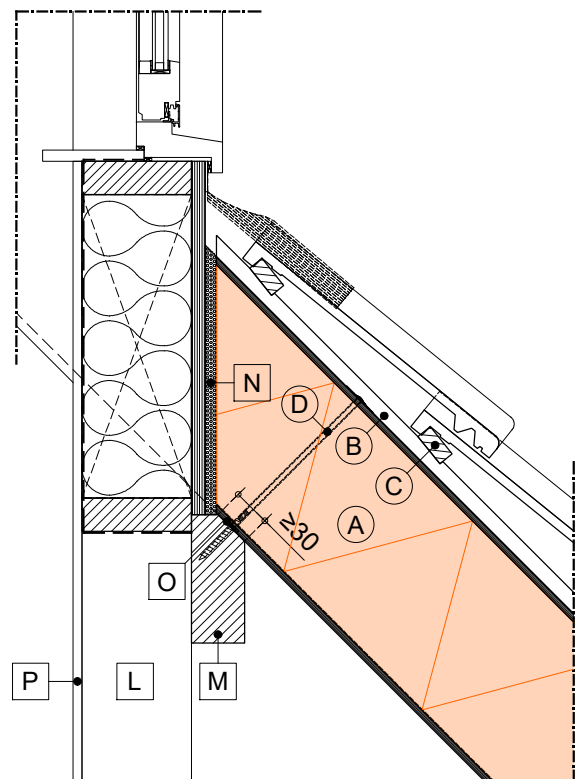
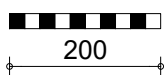

Dakkapel aansluiting t.p.v. zijkanten

SlimFix^{XT} Prefab

Detail gebaseerd op:

- $R_{e \text{ wand}} \geq 4.7 \text{ m}^2\text{K/W}$
- $R_{e \text{ dak}} \geq 6.3 \text{ m}^2\text{K/W}$
- $q_{v10} \leq 0.4 \text{ dm}^3/\text{s/m}^2$

18

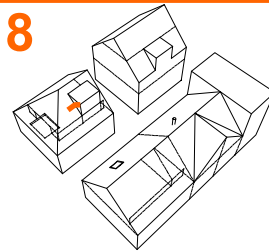

1:10 | A4 | V23.1

TERUG NAAR HET
OVERZICHT

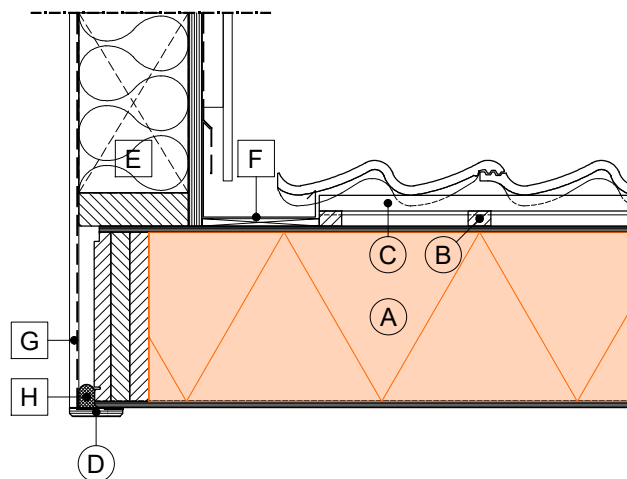
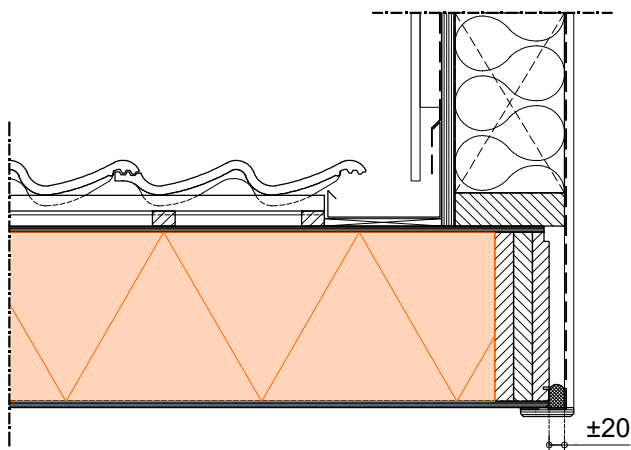

LEGENDA:

- (A) SlimFix^{XT} Prefab
- (B) tengel
- (C) panlat
- (D) aftimmerstrook (MDF 12mm, wit)

- E dakkapel wang
- F verholen goot
- G aftimmering
- H luchtdicht afwerken
- wordt standaard of evt. tegen meerprijs geleverd
- wordt niet door IsoBouw geleverd

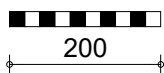

Dakvenster aansluiting t.p.v. boven- en onderkant i.c.m.
rechte aftimmering

SlimFix^{XT} Prefab

Detail gebaseerd op:

- R_e wand ≥ 4.7 m²K/W
- R_e dak ≥ 6.3 m²K/W
- q_{v10} ≤ 0.4 dm³/s/m²

19A

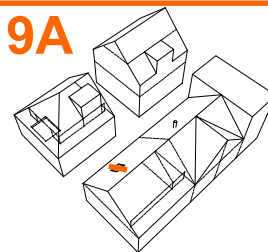

1:10 | A4 | V23.1

TERUG NAAR HET
OVERZICHT

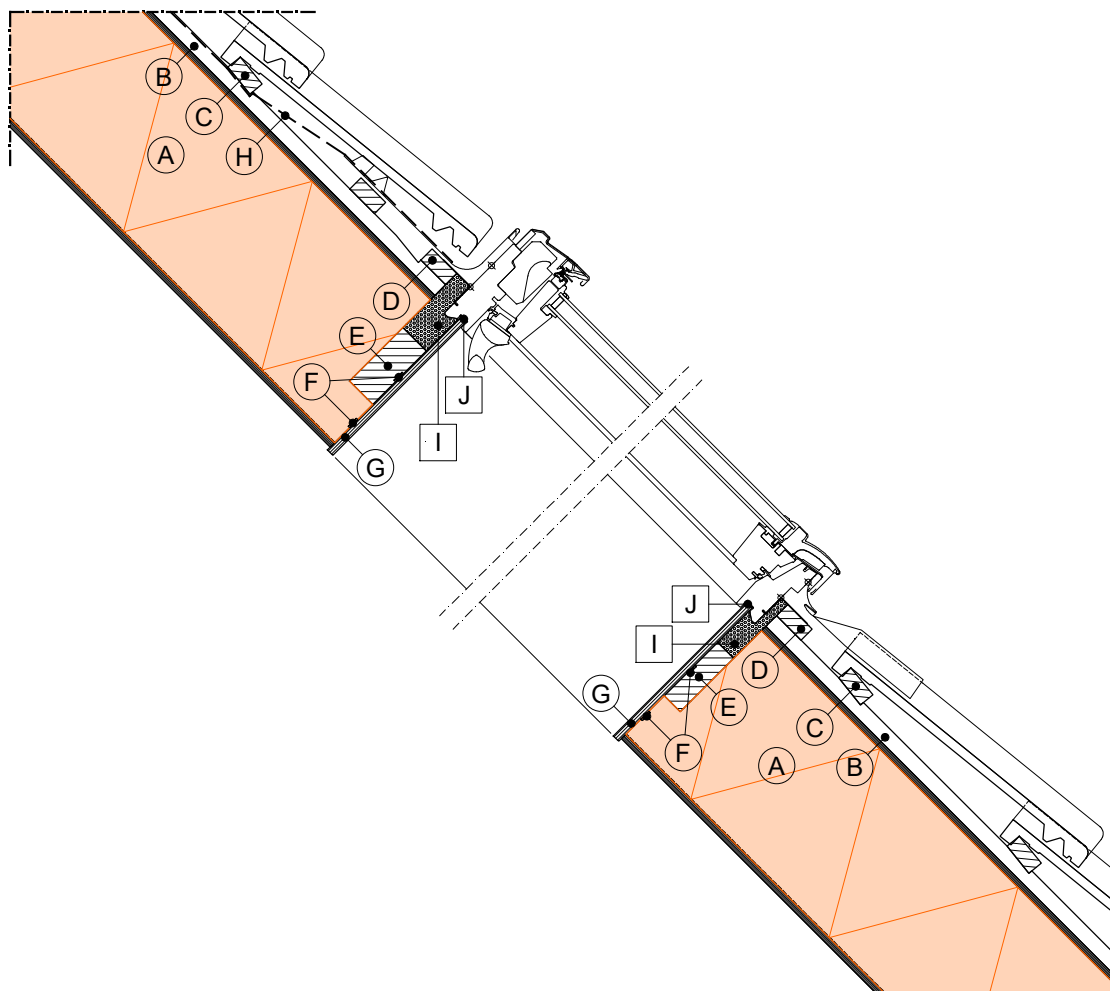

LEGENDA:

- | | |
|--------------------------------|--|
| Ⓐ SlimFix ^{XT} Prefab | Ⓕ luchtdichte verlijming |
| Ⓑ tengel | Ⓖ aftimmering (multiplex 10mm, wit) |
| Ⓒ panlat | Ⓗ WKDO folie (waterkerend en damp-open) |
| Ⓓ extra panlat | Ⓘ flexibel blijvende PU schuim |
| Ⓔ raveelhout | ⓵ luchtdicht afwerken |
| | ○ wordt standaard of evt. tegen meerprijs geleverd |
| | □ wordt niet door IsoBouw geleverd |

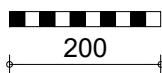

Dakvenster aansluiting t.p.v. boven- en onderkant i.c.m.
horizontale aftimmering

SlimFix^{XT} Prefab

Detail gebaseerd op:

- R_{e} wand $\geq 4.7 \text{ m}^2\text{K/W}$
- R_{e} dak $\geq 6.3 \text{ m}^2\text{K/W}$
- $q_{v10} \leq 0.4 \text{ dm}^3/\text{s/m}^2$

1:10 | A4 | V23.1

19B

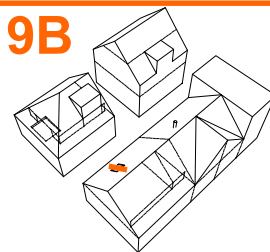

TERUG NAAR HET
OVERZICHT

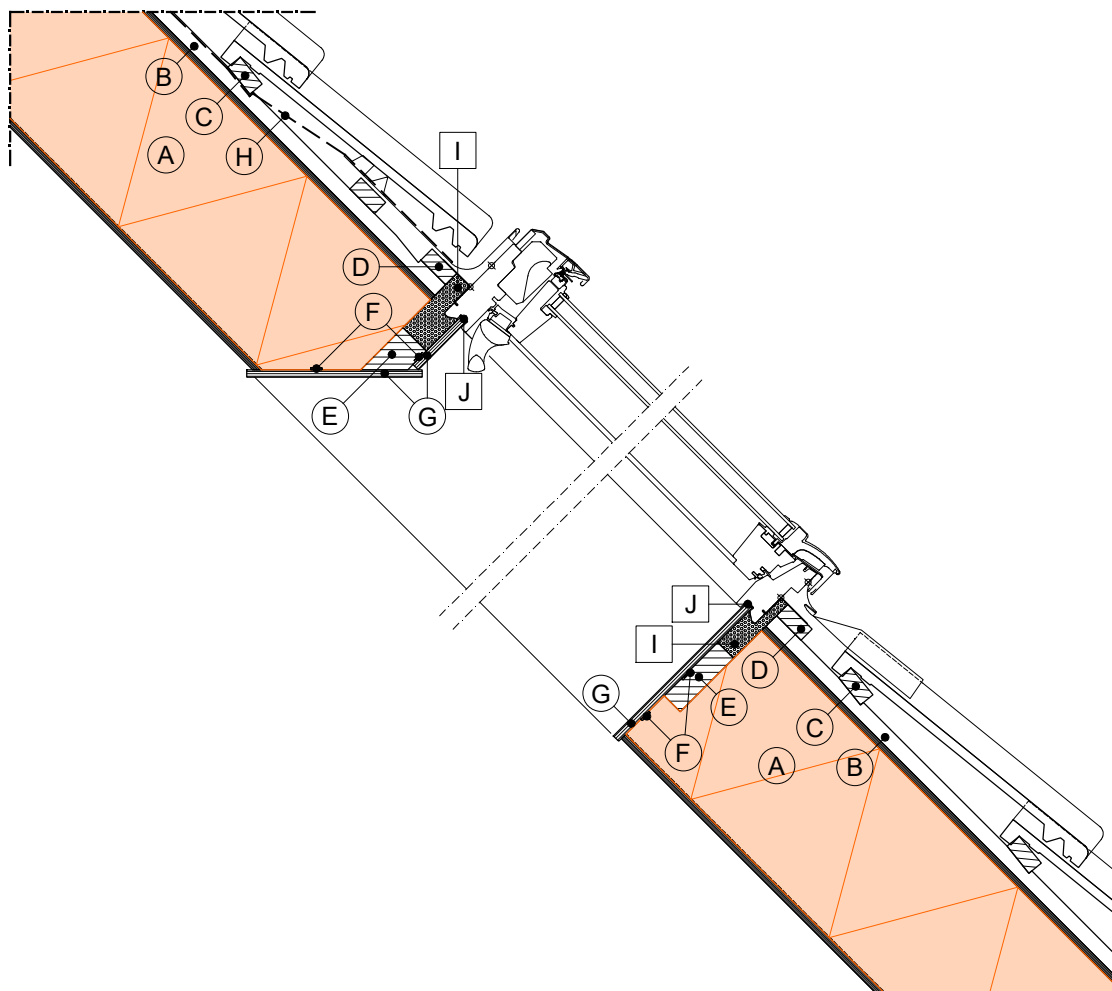

LEGENDA:

- | | |
|----------------------------------|--|
| (A) SlimFix ^{XT} Prefab | (F) luchtdichte verlijming |
| (B) tengel | (G) aftimmering (multiplex 10mm, wit) |
| (C) panlat | (H) WKDO folie (waterkerend en damp-open) |
| (D) extra panlat | (I) flexibel blijvende PU schuim |
| (E) raveelhout | (J) luchtdicht afwerken |
| | ○ wordt standaard of evt. tegen meerprijs geleverd |
| | □ wordt niet door IsoBouw geleverd |

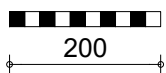

Dakvenster aansluiting t.p.v. zijkanten

SlimFix^{XT} Prefab

Detail gebaseerd op:

- R_{e} wand $\geq 4.7 \text{ m}^2\text{K/W}$
- R_{e} dak $\geq 6.3 \text{ m}^2\text{K/W}$
- $q_{v10} \leq 0.4 \text{ dm}^3/\text{s/m}^2$

20

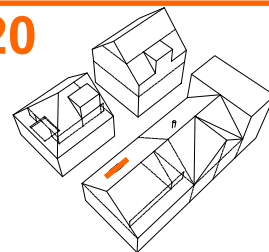

1:10 | A4 | V23.1

TERUG NAAR HET
OVERZICHT

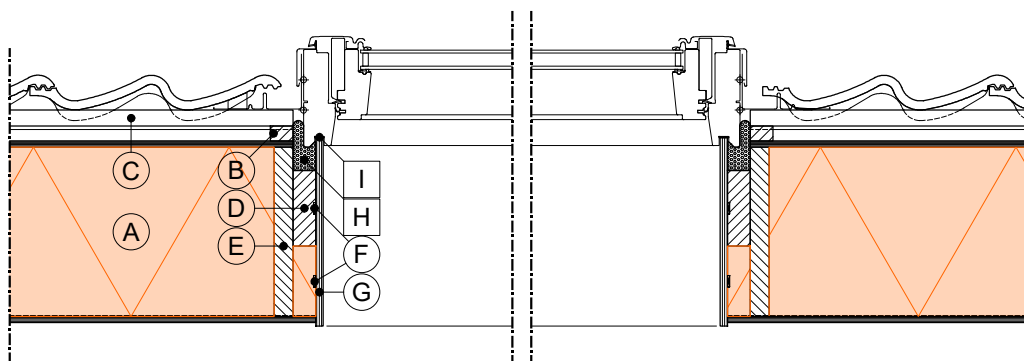

LEGENDA:

- (A) SlimFix^{XT} Prefab
- (B) tengel
- (C) panlat
- (D) ravelhout
- (E) dakvenstervoorziening

- (F) luchtdichte verlijming
- (G) aftimmering (multiplex 10mm, wit)
- (H) flexibel blijvende PU schuim
- (I) luchtdicht afwerken

- wordt standaard of evt. tegen meerprijs geleverd
- wordt niet door IsoBouw geleverd

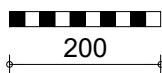

Dakdoorvoer

SlimFix^{XT} Prefab

Detail gebaseerd op:

- $R_{e \text{ wand}} \geq 4.7 \text{ m}^2\text{K/W}$
- $R_{e \text{ dak}} \geq 6.3 \text{ m}^2\text{K/W}$
- $q_{v10} \leq 0.4 \text{ dm}^3/\text{s/m}^2$

1:10 | A4 | V23.1

21

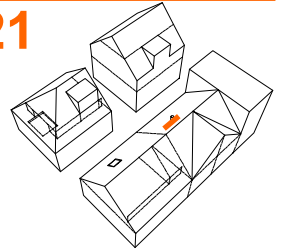

Dakdoorvoeren dienen volgens de verwerkingsvoorschriften van de producent te worden gemonteerd (lucht- en waterdichting, dakdoorvoerpan, etc.).

TERUG NAAR HET OVERZICHT

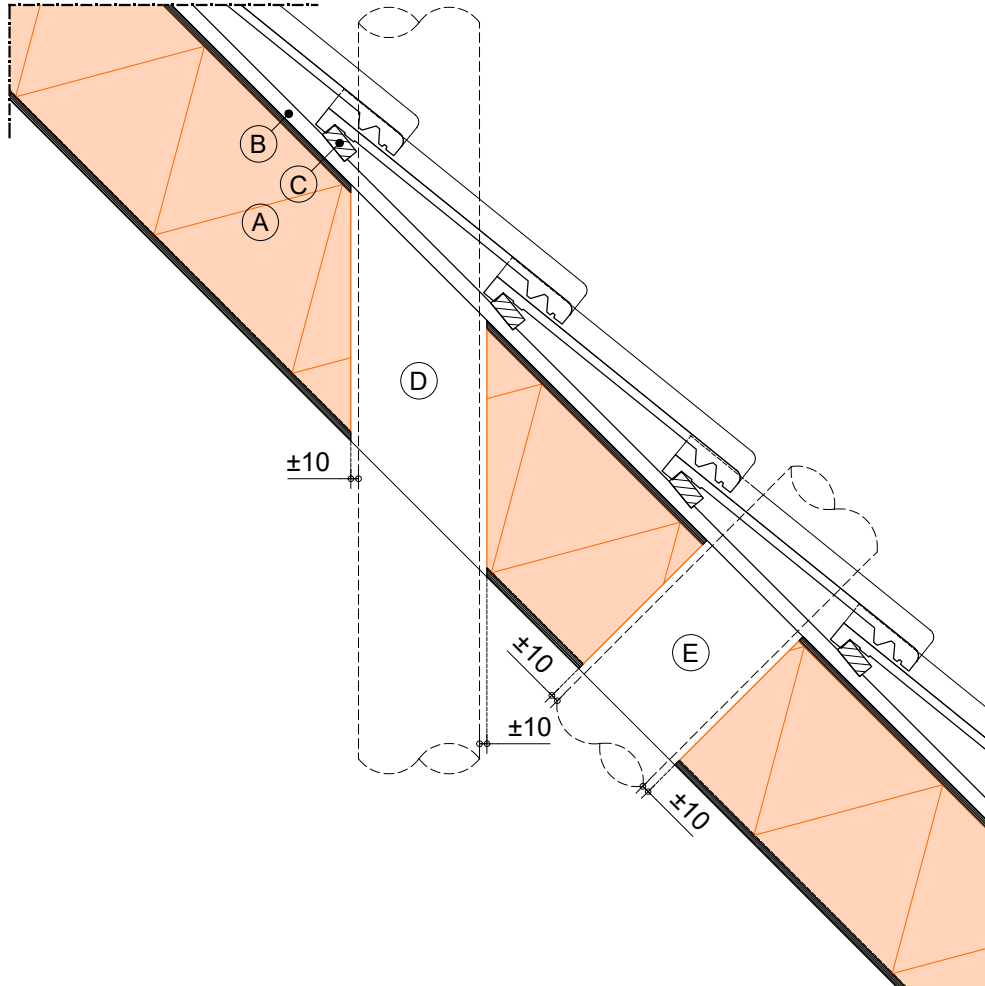

LEGENDA:

- (A) SlimFix^{XT} Prefab
- (B) tengel
- (C) panlat

- (D) doorvoer verticaal
- (E) doorvoer haaks

- wordt standaard of evt. tegen meerprijs geleverd
- wordt niet door IsoBouw geleverd



IsoBouw Systems bv • Postbus 1 • NL-5710 AA Someren • Tel.: +31 (0)493 - 49 81 11 • Fax: +31 (0)493 - 49 59 71 • E-mail: info@isobouw.nl

www.isobouw.nl

IsoBouw

Innovatie in isolatie