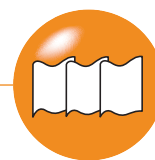

SlimFix^{XT}® Passief M

Dakelementen voor hellende daken met pannen t.b.v. energieneutraal bouwen

PRODUCTINFORMATIE

Toepassing	Onder pannen of met andere schubvormige bedekking afgewerkte hellende daken van woningen en utiliteitsgebouwen t/m klimaatklasse 3.
Breedte	1020 mm
Lengte	Op specificatie van 2000 t/m 7500 mm
Bovenplaat	Houtspaanplaat in 8 mm conform EN 312, met oranje cachering en handige maatstrepen met 3 constructieve houten tengels, afm. 44 x 69 mm
Isolatiekern	EPS ^{HR} -SE, met 4 geïntegreerde constructieve ribben, afm. 44 x 69 mm
Onderplaat	Houtspaanplaat in 8 mm conform EN 312 met witte zichtzijde, voorzien van een glasvezel versterkt Xire [®] schild (Xire [®] technology)
Randafwerking	In de nok voorzien van een pur-naad voor een luchtdichte afdichting. Purnaden over de lange zijde voor een gecompartmenteerde luchtdichting. Aan de goot een geïntegreerde gootkamer voor afwateringsmogelijkheden en/of bevestiging van een boeiboord. Constructieve houten ribben aan de langzijde en 2 constructieve houten ribben aan de gootzijde
Certificatie	LCA, Efectis, EPS: Cradle to Cradle Certified [®] , hout: PEFC-keurmerk

LEVERINGSPROGRAMMA

R _c -klasse	Type	R _c waarde in m ² K/W*	Dikte in mm**	Gewicht in kg/m ² (ca.)	Uiterste levertijd in werkdagen (o.o.v)	Prijzen per m ²	Overspanningen***			
							Windgebied 3, meervelds 40°	Windgebied 3, meervelds 50°	Windgebied 3, meervelds 60°	Goot-overstek****
8,0	SlimFix^{XT}® Passief 8.0M	8,22	275	28	15	127,00	5275	5310	5710	1040

* Conform NTA 8800.

** Dikte element is exclusief tengellat van 44 mm

*** De max. overspanning wordt beperkt door de max. lengte van het element.

Uitgangspunten: veiligheidsklasse 2, locatie onbebouwd, nokhoogte max. 9 m. Windgebieden worden weergegeven op pag. 3.

**** Verwerkbare m² zijn afhankelijk van specifiek project. IsoBouw geeft indien gewenst advies.

***** Indicatief, lengte situatie afhankelijk, overleg met IsoBouw.

BEVESTIGING + MILEUPRESTATIES

R _c -klasse	Type	Bevestiging met schroeven			Volgplaatjes		Milieuprestaties*			
		Type	Eenheid (aantal per ds)	Verwerkbare m ² per eenheid (ca.)	Prijs	Verwerkbare m ² (ca.) per zak (100 st.)	Prijs per zak	MKI	Paris proof	GWP
8,0	SlimFix^{XT}® Passief 8.0M	340xØ8	50	40****	81,50	80****	11,15	2,42	26	25,8

*MKI=Milieu Kosten Index in € / m², Paris proof = CO₂-uitstoot module A1 t/m A5 in in kg CO₂ eq /m², GWP=Global Warming Potential gebaseerd op CO₂ eq (GWP-total over 100 jaar, module A t/m D) EN 15804 +A2, allen berekend met GPR Materiaal met data uit de NMD (okt. 2023). Zie ook uitleg pag. 5

HULPMATERIALEN

Materiaal	Eenheid	Prijs
Max naadprofiel 5 m, bundel/4 st. (verwerkbare m ² per bundel ca. 20 m ²)	m ¹	2,70
Max luchtdicht afdekprofiel 7 m, bundel/4 st. (verwerkbare m ² per bundel ca. 28 m ²)	m ¹	2,50
Luchtdichte afdichtingstape t.b.v. kopse zijde goot	rol / 60 mm x 25 m	35,80
Luchtdichte afdichtingstape t.b.v. stuiknaden	rol / 150 mm x 25 m	80,25
Butyl- en bitumen primer t.b.v. afdichtingstape	bus / 1 l	23,45
Witte lak	potje / 250 ml	14,15

FLEX-/ MAATWERKOPLOSSINGEN

Zie pag. 35 voor de toepasbare maatwerkoplossingen.

OVERIGE INFO

Toeslag lengte	Lengten tussen 1000 en 2000 mm (extra levertijd 2 dagen bij lengten < 3200 mm):	Met houten gootregel toeslag per element:	30,00
		Zonder houten gootregel toeslag per element:	20,00
Franco levering	Vanaf 100 m ² , gelost		
Retourname reststukken	Zie pag. 38		



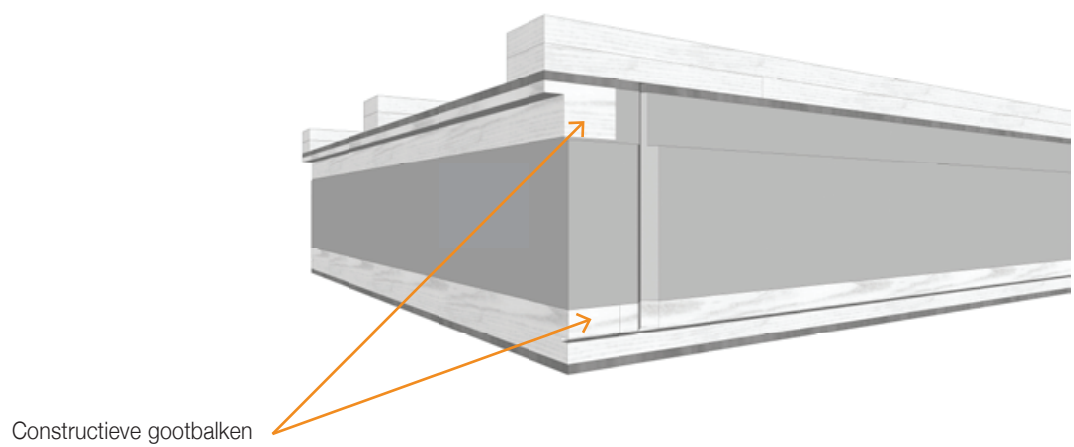
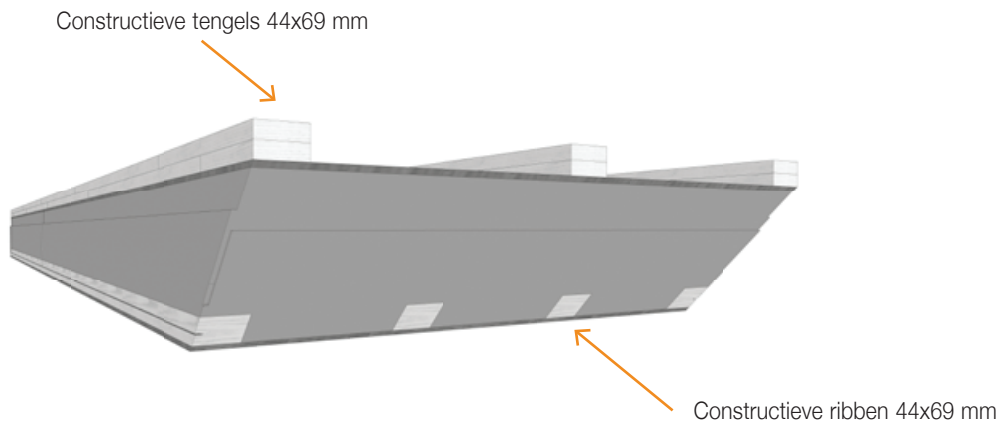
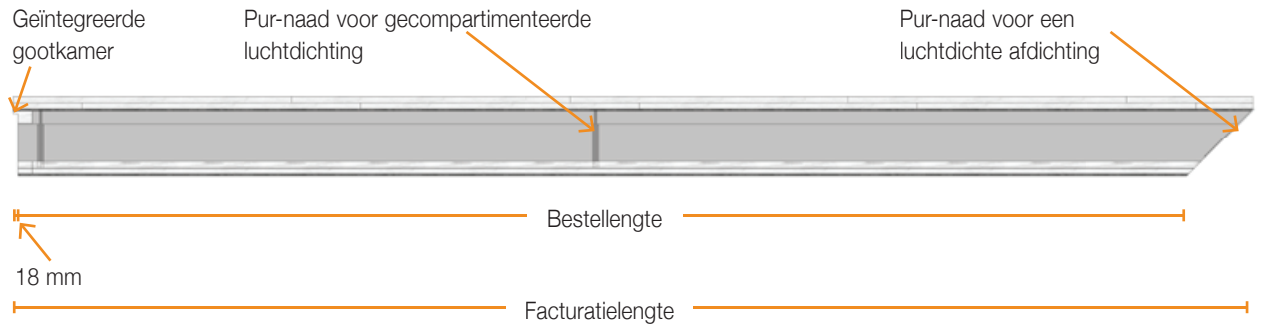











SlimFix^{XT}® Passief M



SlimFix® Flex



FLEX-/MAATWERKOPLOSSINGEN

Mogelijke flex-/ maatwerkopties	Opmerking / Uitvoering	Extra levertijd in werkdagen	Toeslagprijs	SlimFix ^{XT} R	SlimFix ^{XT} L	SlimFix ^{XT} Solar	SlimFix ^{XT} Riet+	SlimFix ^{XT} Passief	SlimFix ^{XT} Passief M	SlimFix Reno ^{Pro}	SlimFix Reno ⁺	SlimFix Reno ^{Twin} (Solar)
	Kopgevel- overstek- voorziening	Mogelijk vanaf R _C 5.0 (R _C 4.5+4.0 bij SlimFix ^{XT} Riet en R _C 5.5 bij Reno ^{Twin})	2 (4 bij reno)	99,00 / element (74,50 bij Reno ^{Twin})	•	•	•	•*	•			•
	Kopgevel- boeiboord	Altijd in breedte van 1020 mm	2 - geen	•		•		•				
	Kopgevel- muursparing	Met keep 50x227 mm Mogelijk vanaf R _C 5.0	2	33,50 / element	•			•	•			
	Dakvenster- voorziening		2	82,25 / stuk	•	•	•	•	****			
	Druppoot- sparing	Afm. 28x38 mm t/m R _C 2.5, 45x65 mm vanaf R _C 3.0, bij Reno ^{Pro} 45x70	-	gratis						•	•	•
	Gootverjonging	Mogelijk vanaf R _C 3.0 (R _C 3.0+4.0 bij SlimFix ^{XT} Riet)	2	Lengte ≥ 1,5 m: 46,60/elem. Lengte < 1,5 m: 125,00/elem.	•****	•	•****	•	•	•		
	Boeiverjonging	Mogelijk vanaf R _C 4.5 (R _C 4.5+4.0 bij SlimFix ^{XT} Riet)****	2	Lengte ≥ 1,5 m: 46,60/elem. Lengte < 1,5 m: 125,00/elem. SlimFix ^{XT} Passief M: 20,00/elem.)	•****	•	•****	•	•	•*****		
	Pos. nokafschuining	Van 5° tot 45° oplopend met 1° Van 45° tot 60° oplopend met 1°	- 2	gratis	•	•	•	•	•	v.a. 20°	•	•
	Neg. nokafschuining	Van 5° t/m 60° aflopend met 1° (zie ook pag. 36)	2	gratis	•	•	•	•	•	•*	•	•
	Pos. gootafschuining	Van 5° t/m 60° oplopend met 1° (zie ook pag. 36)	2	4,20 / element**	•	•	•	•	•	•*	•	•
	Neg. gootafschuining	Van 5° t/m 60° aflopend met 1° (zie ook pag. 36)	2	4,20 / element**	•	•	•	•	•	•*	•	•
	Speciale nok- goot- afschuining	Bijv. dubbele afschuining	2	Lengte ≥ 1,5 m: 26,00/elem. Lengte < 1,5 m: 125,00/elem.	•	•	•	•	•			
	Noklat	Niet mogelijk i.c.m. nokafschuining	2	10,00 / element	•	•	•	•	•			
	Paselement	Breedte min. 100 en max. 965 mm	2	14,80 / stuk *** 36,75 / stuk***	•		•		•		•	•
	Element op maat	Maatwerk	in overleg	op aanvraag	•	•	•	•*	•			

* (Maat)uitvoering op aanvraag.

** Facturatie gebaseerd op de langste lengte van de plaat.

*** Facturatie gebaseerd op de bruto-maat van 102 cm (100 cm bij Reno-elem.). Er kunnen max. 2 paselementen uit de 102 cm bruto-maat (100 cm bij Reno) gehaald worden onder de voorwaarde dat de lengte en eventuele afschuiningen van beide gelijk zijn en de breedte van de 2 elementen gelijk zijn en in totaal niet groter is dan 99 cm.

**** Elementen worden in dit geval altijd voorzien van langslatten, hierdoor wijzigt ook de m²-prijs van het element en de dikte. Maatuitvoering op aanvraag.

***** Plaatsing dakvensters mogelijk zonder voorziening.

***** Verjonging alleen met overstekende tengels, max. 50 cm.

Nok- en gootafschuining bij dakelementen

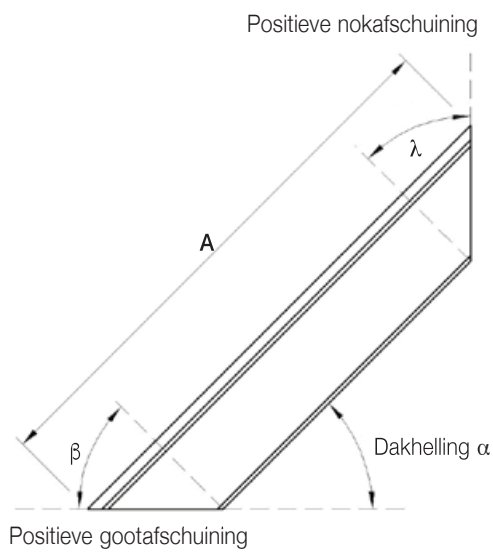

Pos. nokafschuining $\lambda = \text{dakhelling } \alpha$

Pos. gootafschuining $\beta = 90^\circ \text{ minus dakhelling } \alpha$

A = Berekeningslengte langste maat

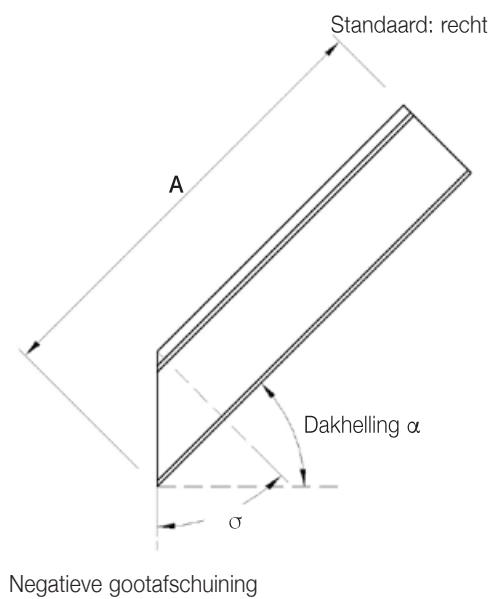

Neg. gootafschuining $\sigma = \text{dakhelling } \alpha$

A = Berekeningslengte langste maat

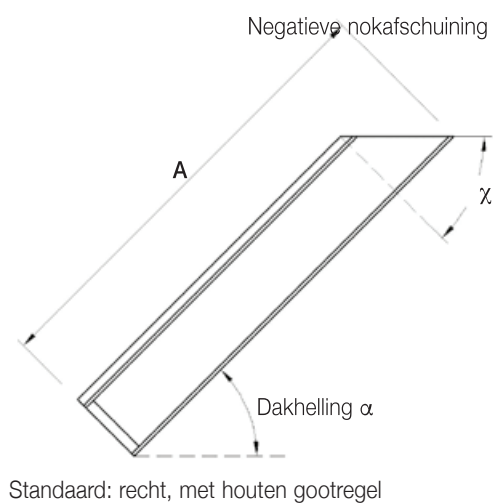

Neg. nokafschuining $\chi = 90^\circ \text{ minus dakhelling } \alpha$

A = Berekeningslengte langste maat

Use4ReUse recycle-service reststukken dakelementen

IsoBouw biedt de mogelijkheid om reststukken van onze dakelementen en zolderisolatie te laten retourneren (alle typen SlimFix, inclusief de door ons geleverde kunststofprofielen en/of Solar-modules). De reststukken worden vervolgens door IsoBouw gerecycled. Het EPS-materiaal wordt o.a. weer hergebruikt in nieuwe EPS-producten.

Voor de retouname stelt isoBouw retourbags ter beschikking. De kosten voor een retourbag bedraagt €25,00. De toeslag indien apart gereden moet worden voor het retourhalen bedraagt € 125,00 per rit.

Door gebruik te maken van onze Use4ReUse-service kunt u hoge stortkosten voorkomen. Bovendien bevordert u de realisatie van een circulaire economie.

Retournameproces

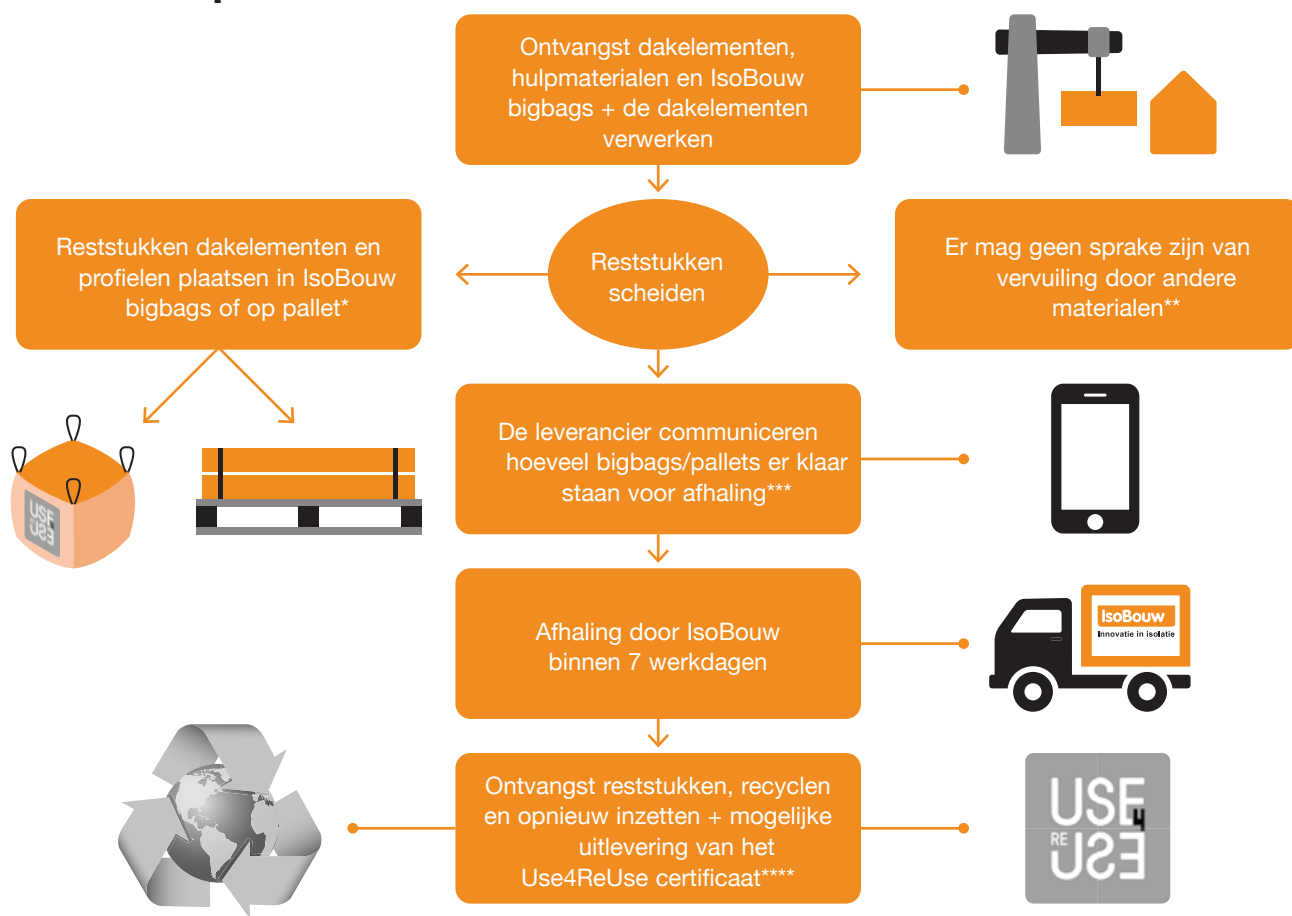

* Bigbags sluiten en pallets bundelen.

** We nemen enkel schone reststukken retour.

*** De verwerker dient de hoofdaannemer en/of bouwmaterialenhandel te informeren over hetgeen afgehaald moet worden (aantal zakken en/of m² pallet). De bouwmaterialenhandelaar dient vervolgens bij IsoBouw de opdracht in voor het retourhalen van het restmateriaal.

**** Kijk op onze site voor meer info over het Use4ReUse-certificaat.

Voor een uitgebreide handleiding met omschrijving van alle voorwaarden verwijzen wij u naar de productpagina's op onze website.

Zie de info op pagina 4 voor het aanbieden van restmaterialen van onze overige producten.