

SlimFix^{XT}® Passief NIEUWBOUW

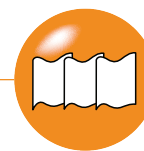

Dakelementen voor hellende daken met pannen t.b.v. energieneutraal bouwen

PRODUCTINFORMATIE

Toepassing	Onder pannen of met andere schubvormige bedekking afgewerkte hellende daken van woningen en utiliteitsgebouwen t/m klimaatklasse 3.
Breedte	1020 mm
Lengte	Op specificatie van 2000 t/m 7500 mm
Bovenplaat	Houtspaanplaat in 8 mm conform EN 312, met oranje cachering en handige maatstrepen, met 3 tengellatten, afm. 20 x 30 mm.
Isolatiekern (2x)	EPS ^{HR} -SE met een verhoogd isolerend vermogen, met 2 geïntegreerde houten ribben 24x42 mm
Extra tussenplaat	2x houtspaanplaat in 8 mm conform EN 312
Onderplaat	Houtspaanplaat in 8 mm conform EN 312, met witte zichtzijde, voorzien van een met glasvezel versterkt Xire [®] schild (Xire [®] Technology).
Randafwerking	Met geïntegreerde houten aansluitribben en gootregel.
Brandreactieklasse	C-s2, d0
Certificatie	Efectis, hout: PEFC-keurmerk

LEVERINGSPROGRAMMA

R _c -klasse	Type	R _c waarde in m ² K/W*	Dikte in mm**	Gewicht in kg/m ² (ca.)	Uiterste levertijd in werkdagen (o.o.v)	Prijs per m ²	Overspanningen***			
							Wind-gebied 3, meervelds 40°	Wind-gebied 3, meervelds 50°	Wind-gebied 3, meervelds 60°	Goot-overstek****
8,0	zie type SlimFix ^{XT} ® Passief 8.0M op pagina 24									
9,0	SlimFix^{XT}® Passief 9.0	9,34	319	32,5	10	144,45	5120	4960	5145	1590
10,0	SlimFix^{XT}® Passief 10.0	10,40	342	33	10	160,60	5435	5270	5475	1700

* Conform NTA 8800. Voor R_c-waarden van 7.0 of lager zie het assortiment SlimFix^{XT}®

** Dikte element is exclusief tengellat van 20 mm

*** De max. overspanning wordt beperkt door de max. lengte van het element.

Uitgangspunten: veiligheidsklasse 2, locatie onbebouwd, nokhoogte max. 9 m. Windgebieden worden weergegeven op pag. 3.

**** Verwerkbaar m² zijn afhankelijk van specifiek project. IsoBouw geeft indien gewenst advies.

***** Indicatief, lengte situatie afhankelijk, overleg met IsoBouw.



OVERSPANNINGEN

BEVESTIGING

R _c -klasse	Type	Bevestiging met schroeven				Volgplaatjes	
		Type	Eenheid (aantal per ds)	Verwerkbaar m ² per eenheid (ca.)	Prijs	Verwerkbaar m ² (ca.) per zak (100 st.)	Prijs per zak
9,0	SlimFix^{XT}® Passief 9.0	380xØ8	50	20****	97,85	40****	11,50
10,0	SlimFix^{XT}® Passief 10.0	400xØ8	50	20****	105,45	40****	11,50

HULPMATERIALEN

Materiaal	Eenheid	Prijs
Luchtdicht afdekprofiel 4 m, bundel/4 st. (verwerkbaar m ² per bundel ca. 16 m ²)	m ¹	2,45
Luchtdicht afdekprofiel 5 m, bundel/4 st. (verwerkbaar m ² per bundel ca. 20 m ²)	m ¹	2,45
Luchtdicht afdekprofiel 6 m, bundel/4 st. (verwerkbaar m ² per bundel ca. 24 m ²)	m ¹	2,45
Luchtdicht afdekprofiel 7,5 m, bundel/4 st. (verwerkbaar m ² per bundel ca. 30 m ²)	m ¹	2,45
Luchtdichte afdichtingstape t.b.v. kopse zijde goot	rol / 60 mm x 25 m	36,85
Luchtdichte afdichtingstape t.b.v. stuiknaden	rol / 150 mm x 25 m	82,65
Butyl- en bitumen primer t.b.v. afdichtingstape	bus / 1 l	24,15
Voldraadschroef 6x120 t.b.v. kopgeveloverstek (verbruik ca. 4 st./m ² elementen met kopgeveloverstekvoorziening)	100 st./ds	36,20
Witte lak	potje / 250 ml	14,55

FLEX-/ MAATWERKOPLOSSINGEN

Zie pag. 35 voor de toepasbare maatwerkoplossingen.

OVERIGE INFO















Afwijkende lengte	Lengten tussen 1000 en 2000 mm (extra levertijd 2 dagen bij lengten < 3200 mm), toeslag per element	Op aanvraag
Minimale ordergrootte	100 m ²	
Franco levering	Vanaf 100 m ² , gelost	
Retourname reststukken	Zie pag. 38	

SlimFix® Flex

NIEUWBOUW

RENOVATIE

FLEX-/MAATWERKOPLOSSINGEN

Mogelijke flex-/maatwerkopties	Opmerking / Uitvoering	Extra levertijd in werkdagen	Toeslagprijs	SlimFix ^{XT} R	SlimFix ^{XT} L	SlimFix ^{XT} R Solar	SlimFix ^{XT} L Solar	SlimFix ^{XT} Riet+	SlimFix ^{XT} Passief	SlimFix ^{XT} Passief M	SlimFix Reno ^{Pro}	SlimFix Reno ⁺	SlimFix Reno ^{Twin} (Solar)
 Kopgevel-overstek-voorziening	Mogelijk vanaf R _C 5.0 (R _C 4.5+4.0 bij SlimFix ^{XT} Riet en R _C 5.5 bij Reno ^{Twin})	2 (4 bij reno)	99,00 / element (74,50 bij Reno ^{Twin})	•	•	•	•	•	•*	•			•
 Kopgevel-boeiboord	Altijd in breedte van 1020 mm	2 -	36,75 / stuk geen	•	•	•	•	•	•				
 Kopgevel-muursparing	Met keep 50x227 mm Mogelijk vanaf R _C 5.0	2	33,50 / element	•		•			•	•			
 Dakvenster-voorziening		2	82,25 / stuk	•	•	•	•	•	•	****			
 Druppoot-sparing	Afm. 28x38 mm t/m R _C 2.5, 45x65 mm vanaf R _C 3.0, bij Reno ^{Pro} 45x70	-	gratis								•	•	•
 Gootverjonging	Mogelijk vanaf R _C 3.0 (R _C 3.0+4.0 bij SlimFix ^{XT} Riet)	2	Lengte ≥ 1,5 m: 46,60/elem. Lengte < 1,5 m: 125,00/elem.		•		•	•	•	•			
 Boeiverjonging	Mogelijk vanaf R _C 4.5 (R _C 4.5+4.0 bij SlimFix ^{XT} Riet)****	2	Lengte ≥ 1,5 m: 46,60/elem. Lengte < 1,5 m: 125,00/elem. SlimFix ^{XT} Passief M: 20,00/elem.)		•		•	•	•	•*****			
 Pos. nokafschuining	Van 5° tot 45° olopend met 1° Van 45° tot 60° olopend met 1°	- 2	gratis	•	•	•	•	•	•	•	v.a. 20°	•	•
 Neg. nokafschuining	Van 5° t/m 60° aflopend met 1° (zie ook pag. 36)	2	gratis	•	•	•	•	•	•	•	•*	•	•
 Pos. gootafschuining	Van 5° t/m 60° olopend met 1° (zie ook pag. 36)	2	4,20 / element**	•	•	•	•	•	•	•	•*	•	•
 Neg. gootafschuining	Van 5° t/m 60° aflopend met 1° (zie ook pag. 36)	2	4,20 / element**	•	•	•	•	•	•	•	•*	•	•
 Speciale nok- goot-afschuining	Bijv. dubbele afschuining	2	Lengte ≥ 1,5 m: 26,00/elem. Lengte < 1,5 m: 125,00/elem.	•	•	•	•	•	•	•			
 Noklat	Niet mogelijk i.c.m. nokafschuining	2	10,00 / element	•	•	•	•	•	•				
 Paselement	Breedte min. 100 en max. 965 mm	2	14,80 / stuk *** 36,75 / stuk***	•		•				•		•	•
 Element op maat	Maatwerk	in overleg	op aanvraag	•	•	•	•	•	•*	•			

* (Maat)uitvoering op aanvraag.

** Facturatie gebaseerd op de langste lengte van de plaat.

*** Facturatie gebaseerd op de bruto-maat van 102 cm (100 cm bij Reno-elem.). Er kunnen max. 2 paselementen uit de 102 cm bruto-maat (100 cm bij Reno) gehaald worden onder de voorwaarde dat de lengte en eventuele afschuiningen van beide gelijk zijn en de breedte van de 2 elementen gelijk zijn en in totaal niet groter is dan 99 cm. Reno⁺ en Reno^{Twin}: De bestelbare breedtes zijn tussen 100 tot 480 of 540 tot 900 mm. Reno^{Twin} Solar: De bestelbare breedtes zijn tussen 100 tot 332, 392 tot 629 of 689 tot 900 mm.

**** Plaatsing dakvensters mogelijk zonder voorziening.

***** Verjonging alleen met overstekende tengels, max. 50 cm.

Nok- en gootafschuining bij dakelementen

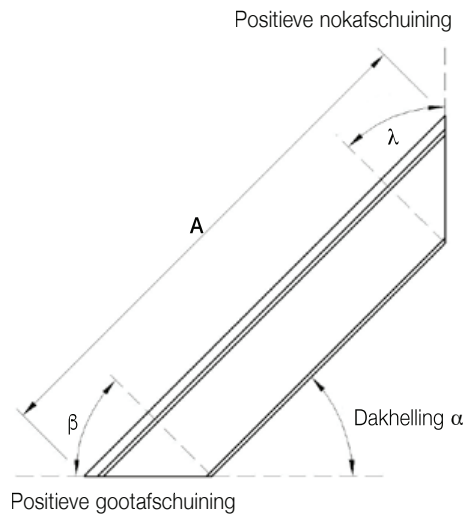

Pos. nokafschuining $\lambda = \text{dakhelling } \alpha$
 Pos. gootafschuining $\beta = 90^\circ \text{ minus dakhelling } \alpha$

A = Berekeningslengte langste maat

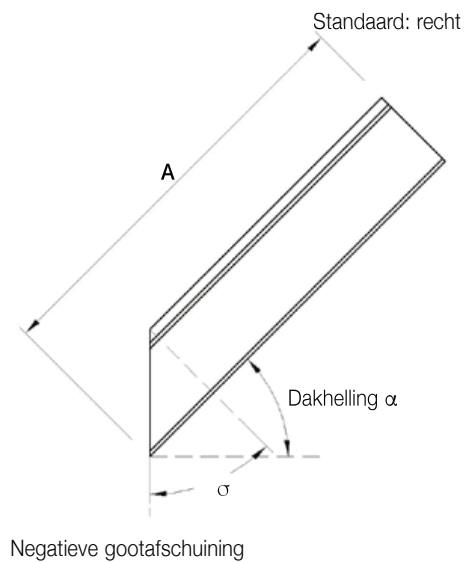

Neg. gootafschuining $\sigma = \text{dakhelling } \alpha$

A = Berekeningslengte langste maat

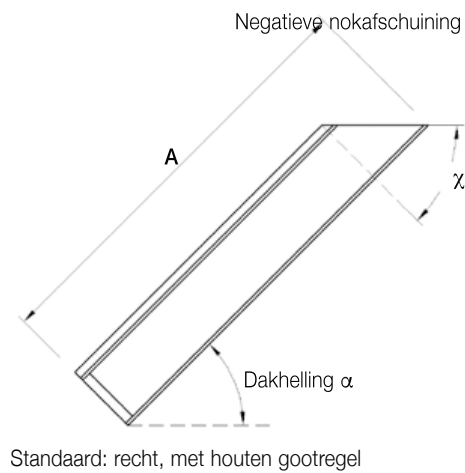

Neg. nokafschuining $\chi = 90^\circ \text{ minus dakhelling } \alpha$

A = Berekeningslengte langste maat

Use4ReUse recycle-service reststukken dakelementen

IsoBouw biedt de mogelijkheid om reststukken van onze dakelementen en zolderisolatie te laten retourneren (alle typen SlimFix, inclusief de door ons geleverde kunststofprofielen en/of Solar-modules). De reststukken worden vervolgens door IsoBouw gerecycled. Het EPS-materiaal wordt o.a. weer hergebruikt in nieuwe EPS-producten.

Voor de retourname stelt isoBouw retourbags ter beschikking. De kosten voor een retourbag bedraagt €25,00. De toeslag indien apart gereden moet worden voor het retourhalen bedraagt € 125,00 per rit.

Door gebruik te maken van onze Use4ReUse-service kunt u hoge stortkosten voorkomen. Bovendien bevordert u de realisatie van een circulaire economie.

Retournameproces

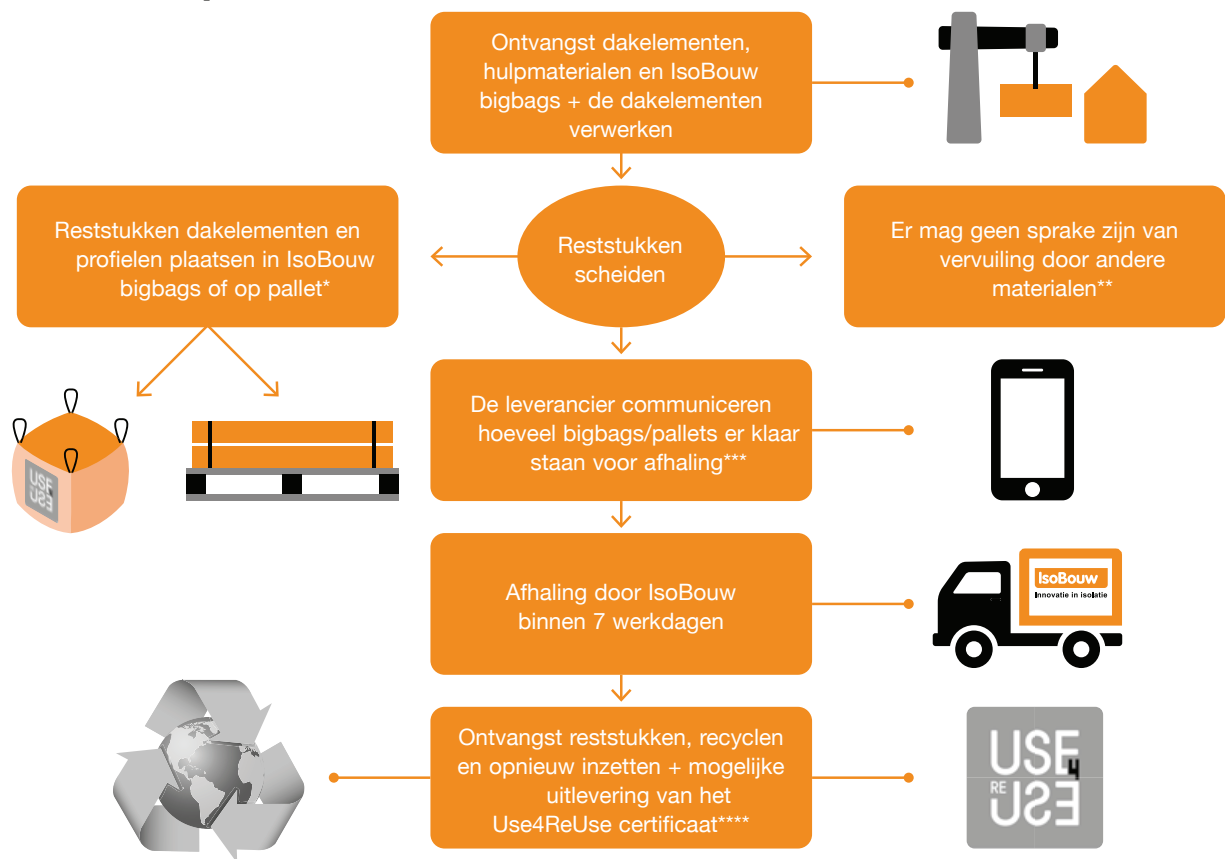

* Bigbags sluiten en pallets bundelen.

** We nemen enkel schone reststukken retour.

*** De verwerker dient de hoofdaannemer en/of bouwmaterialenhandel te informeren over hetgeen afgehaald moet worden (aantal zakken en/of m² pallet). De bouwmaterialenhandelaar dient vervolgens bij IsoBouw de opdracht in voor het retourhalen van het restmateriaal.

**** Kijk op onze site voor meer info over het Use4ReUse-certificaat.

Voor een uitgebreide handleiding met omschrijving van alle voorwaarden verwijzen wij u naar de productpagina's op onze website.

Zie de info op pagina 4 voor het aanbieden van restmaterialen van onze overige producten.