

SlimFix® Solar

RENOVATIE

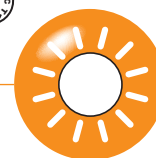

DUBOKEUR



Het enige dakelement geschikt voor alle typen PV-panelen

PRODUCTINFORMATIE

Toepassing	Isolerende daklementen voor hellende renovatiedaken (vanaf 30°) met een waterkerende en goed ventilerende onderlaag ter voorbereiding van een bedekking met zonnepanelen of een combinatie van zonnepanelen en pannen (indak-systemen), voor woningen en utiliteitsgebouwen t/m klimaatklasse 2.
Breedte	1020 mm
Lengte	Op specificatie van 3620 t/m 7500 mm
Bovenplaat	Houtspaanplaat in 8 mm conform EN 312, met oranje cachering en handige maatstrepen, met 5 tengellatten, afm. 20 x 30 mm
Isolatiekern	EPS ^{HR-SE} met een verhoogd isolerend vermogen
Onderplaat	Houtspaanplaat in 8 mm conform EN 312, met witte zichtzijde
Randafwerking	Met houten langslatten (bij type L) en houten gootregel

LEVERINGSPROGRAMMA

Attentie: Zie ook de noodzakelijke hulpmaterialen op pag. 17

R _c waarde in m ² K/W*	Type	Dikte in mm	Gewicht in kg/m ² (circa.)	Uiterste levertijd in werkdagen (o.o.v)	Prijs per m ²
6,0	SlimFix® Solar 6.0 8/8	203	14,5	7	68,65
	SlimFix® Solar 6.0 8/8L	228	19	10	76,00
7,0	SlimFix® Solar 7.0 8/8	228	15,5	7	75,30
	SlimFix® Solar 7.0 8/8L	255	20,5	10	82,70

* R_c-waarde conform NEN 1068, andere R_c-waarden op aanvraag leverbaar

** Dikte element is exclusief tengellat van 20 mm

BEVESTIGING

R _c waarde in m ² K/W*	Type	Schroeven Ø8			Volgplaatjes	
		Type	Verwerkbaar m ² (circa) per doos (50 st.)	Prijs per doos	Verwerkbaar m ² (circa) per zak (100 st.)	Prijs per zak
6,0	SlimFix® Solar 6.0 8/8	260xØ8	15	46,15	60	9,55
	SlimFix® Solar 6.0 8/8L	280xØ8	15	52,45	60	9,55
7,0	SlimFix® Solar 7.0 8/8	280xØ8	15	52,45	60	9,55
	SlimFix® Solar 7.0 8/8L	320xØ8	15	65,40	60	9,55

HULPMATERIALEN

Materiaal	Eenheid	Prijs
Afdekprofiel 6,25 m	bundel / 8st. (verwerkbaar m ² per bundel ca. 50 m ²)	59,15
Luchtdicht afdekprofiel 6,25 m	bundel / 8st. (verwerkbaar m ² per bundel ca. 50 m ²)	104,50
Luchtdichte afdichtingstape	rol / 60 mm x 25 m	30,55
Luchtdichte afdichtingstape	rol / 150 mm x 25 m	68,50
Butyl- en bitumen primer	bus / 1 l	20,00
Witte lak	potje / 250 ml	12,05

SlimFix® Solar RENOVATIE

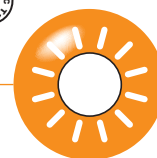
DUBOKEUR®

Het enige dakelement geschikt voor alle typen PV-panelen

FLEX-/MAATWERKOPLOSSINGEN

Deze zijn gelijk aan de flex-/maatwerkoplossingen zoals omschreven bij SlimFix op pag. 14 + 15

OVERIGE INFO

Toeslag lengte	Lengten tussen 1000 en 3620 mm (extra levertijd 2 dagen)	Met houten gootregel toeslag per element:	10,65
		Zonder houten gootregel toeslag per element:	3,10
Franco levering	Vanaf 100 m ² , gelost		

HULPMATERIALEN EN BEVESTIGERS T.B.V. WATERKEREND ZONNEPANEEL-PLATFORM

Attentie: Deze hulpmaterialen worden alleen i.c.m. SlimFix® Solar dakelementen geleverd.

Materiaal	Eenheid	Prijs
SlimFix Solar module 1,00 hoogte x 1,02 m breed (werkende maat)	st.	18,75
Montageplaatjes incl. gecoate schroeven torx25 5X40	doos/50st.	50,00
Alu panlatten, lengte 1010 mm	st.	7,00
RVS A2 schroeven torx25 5x60, incl. bitje	doos/50st.	5,60
Alu M8 adapter	doos/10st.	26,00



SlimFix® Solar



SlimFix® Solar L

HANDIGE ONLINE REKENTOOL

Via 'solar-tool.isobouw.nl' kunt u aan de hand van enkele projectspecifieke gegevens snel en eenvoudig de exacte hoeveelheid hulpmaterialen bepalen.

SlimFix®

RENOVATIE



DUBOKEUR®

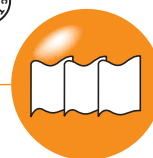

FLEX-/MAATWERKOPLOSSINGEN TYPEN SLIMFIX (ZONDER HOUTEN LANGSLATTEN)

Mogelijke flex-/maatwerkopties	Opmerking / Uitvoering	Extra levertijd in werkdagen	Toeslagprijs	Combineerbaar met												
				Pos. nokafschuining	Neg. nokafschuining	Extra houten nokregel	Pos. gootafschuining	Neg. gootafschuining	Dakvenstervoorziening	Gootverjonging	Boelverjonging	Paselement	Kopgevelement			
	Pos. nokafschuining	Van 5° tot 45° oplopend met 1°	-	gratis												
		Van 45° t/m 60° oplopend met 1°	2	gratis				•	•	•			•	•		
	Neg. nokafschuining	Van 5° t/m 60° aflopend met 1° (zie ook pag. 34)	2	4,20 / element*					•	•	•			•	•	
	Pos. gootafschuining	Van 5° t/m 60° oplopend met 1° (zie ook pag. 34)	2	4,20 / element*	•	•					•				•	•
	Neg. gootafschuining	Van 5° t/m 60° aflopend met 1° (zie ook pag. 34)	2	4,20 / element*	•	•					•				•	•
	Dakvenstervoorziening		2	77,25 / stuk	•	•			•	•					•	•
	Paselement	Breedte min. 10 en max. 96,5 cm	2	13,90 / stuk **	•	•			•	•	•					
	Kopgevelement	Altijd in breedte van 102 cm	2	34,50 / stuk	•	•			•	•	•					
	Gekoppeld	Maatwerk	in overleg	op aanvraag	•	•			•	•	•					•
	Element op maat	Maatwerk	in overleg	op aanvraag	•	•			•	•	•				•	•

* Facturatie gebaseerd op de langste lengte van de plaat.

** Facturatie gebaseerd op de bruto-maat van 102 cm. Er kunnen 2 paselementen uit de 102 cm bruto-maat gehaald worden onder de voorwaarde dat de lengte van beide gelijk is en de breedte van de 2 elementen in totaal niet groter is dan 99 cm.

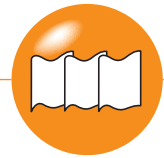

FLEX-/MAATWERKOPLOSSINGEN TYPEN SLIMFIX L (MET HOUTEN LANGSLATTEN)

Mogelijke flex-/maatwerkopties	Opmerking / Uitvoering	Extra levertijd in werkdagen	Toeslagprijs	Combineerbaar met										
				Pos. nokafschuining	Neg. nokafschuining	Extra houten nokregel	Pos. gootafschuining	Neg. gootafschuining	Dakvenstervoorziening	Gootverjonging	Boeiverjonging	Paselement	Kopgevelelement	
	Pos. nokafschuining	Van 5° tot 45° oplopend met 1°	-	gratis				•	•	•	•	•	•	•
		Van 45° t/m 60° oplopend met 1°	2	gratis										
	Neg. nokafschuining	Van 5° t/m 60° aflopend met 1° (zie ook pag. 34)	2	4,20 / element*				•	•	•	•	•	•	•
	Extra houten nokregel	Niet mogelijk i.c.m. nokafschuining	2	7,55 / element				•	•	•	•	•	•	•
	Pos. gootafschuining	Van 5° t/m 60° oplopend met 1° (zie ook pag. 34)	2	4,20 / element*	•	•	•		•				•	•
	Neg. gootafschuining	Van 5° t/m 60° aflopend met 1° (zie ook pag. 34)	2	4,20 / element*	•	•	•		•				•	•
	Dakvenstervoorziening		2	77,25 / stuk	•	•	•	•	•		•	•	•	•
	Gootverjonging	Met keep 20 x 280 mm Mogelijk vanaf R _c 3.0	2	43,75 / element	•	•	•			•			•	•
	Boeiverjonging	Met keep lengte 500 mm Mogelijk vanaf R _c 4.5***	2	43,75 / element	•	•	•			•			•	•
	Paselement	Breedte min. 10 en max. 96,5 cm	2	34,50 / stuk **	•	•	•	•	•	•	•	•		
	Kopgevelelement	Is gelijk aan standaard SlimFix L elem.	-	-	•	•	•	•	•	•	•	•		
	Gekoppeld	Maatwerk	in overleg	op aanvraag	•	•	•	•	•	•	•	•		•
	Element op maat	Maatwerk	in overleg	op aanvraag	•	•	•	•	•	•	•	•	•	•

* Facturatie gebaseerd op de langste lengte van de plaat.

** Facturatie gebaseerd op de bruto-maat van 102 cm. Er kunnen 2 paselementen uit de 102 cm bruto-maat gehaald worden onder de voorwaarde dat de lengte van beide gelijk is en de breedte van de 2 elementen in totaal niet groter is dan 99 cm.

*** De hoogte van het resterend randhout moet bij de verjonging minimaal 132 mm zijn, excl. beplating.

SlimFix^{XT}® Solar

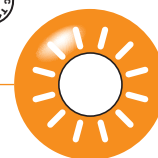
Het enige dakelement geschikt voor alle typen PV-panelen

PRODUCTINFORMATIE

Toepassing	Isolerende daklementen voor hellende nieuwbouwdaken (vanaf 30°) met een waterkerende en goed ventilerende onderlaag ter voorbereiding van een bedekking met zonnepanelen of een combinatie van zonnepanelen en pannen (indak-systemen), voor woningen en utiliteitsgebouwen t/m klimaatklasse 2.
Breedte	1020 mm
Lengte	Op specificatie van 3620 t/m 7500 mm
Bovenplaat	Houtspaanplaat in 8 mm conform EN 312, met oranje cachering en handige maatstrepen, met 5 tengellatten, afm. 20 x 30 mm
Isolatiekern	EPS ^{HR-SE} met een verhoogd isolerend vermogen
Onderplaat	Houtspaanplaat in 8 mm conform EN 312, met witte zichtzijde, voorzien van een met glasvezel versterkt onbrandbaar Xire [®] schild (Xire [®] Technology).
Randafwerking	Met geïntegreerde houten aansluitribben en gootregel
Brandreactieklasse	C-s2, d0

LEVERINGSPROGRAMMA

Attentie: Zie ook de noodzakelijke hulpmaterialen op pag. 29

R _c waarde in m ² K/W*	Type	Dikte in mm	Gewicht in kg/m ² (circa.)	Uiterste levertijd in werkdagen (o.o.v)	Prijs per m ²
6,0	SlimFix ^{XT} ® Solar 6.0 8/8R	203	16	7	72,90
7,0	SlimFix ^{XT} ® Solar 7.0 8/8R	234	17	7	81,95

* R_c-waarde conform NEN 1068, andere R_c-waarden op aanvraag leverbaar

** Dikte element is exclusief tengellat van 20 mm

BEVESTIGING

R _c waarde in m ² K/W*	Type	Bevestiging				
		Schroeven Ø8			Volgplaatjes	
		Type	Verwerkbaar m ² (circa) per doos (50 st.)	Prijs per doos	Verwerkbaar m ² (circa) per zak (100 st.)	Prijs per zak
6,0	SlimFix ^{XT} ® Solar 6.0 8/8R	260xØ8	15	46,15	60	9,55
7,0	SlimFix ^{XT} ® Solar 7.0 8/8R	300xØ8	15	59,95	60	9,55

HULPMATERIALEN

Materiaal	Eenheid	Prijs
Afdekprofiel 6,25 m	bundel / 8st. (verwerkbaar m ² per bundel ca. 50 m ²)	59,15
Luchtdicht afdekprofiel 6,25 m	bundel / 8st. (verwerkbaar m ² per bundel ca. 50 m ²)	104,50
Luchtdichte afdichtingstape	rol / 60 mm x 25 m	30,55
Luchtdichte afdichtingstape	rol / 150 mm x 25 m	68,50
Butyl- en bitumen primer	bus / 1 l	20,00
Witte lak	potje / 250 ml	12,05

SlimFix^{XT}® Solar

NIEUWBOUW

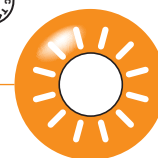

Het enige dakelement geschikt voor alle typen PV-panelen

FLEX-/MAATWERKOPLOSSINGEN

Deze zijn gelijk aan de flex-/maatwerkoplossingen zoals omschreven bij SlimFix^{XT} op pag. 27

OVERIGE INFO

Toeslag lengte	Lengten tussen 1000 en 3620 mm (extra levertijd 2 dagen)	Alle typen zonder houten gootregel toeslag per element:	3,10
Franco levering	Vanaf 100 m ² , gelost		

HULPMATERIALEN EN BEVESTIGERS T.B.V. WATERKEREND ZONNEPANEEL-PLATFORM

Attentie: Deze hulpmaterialen worden alleen i.c.m. SlimFix^{XT}® Solar dakelementen geleverd.

Materiaal	Eenheid	Prijs
SlimFix Solar module 1,00 hoogte x 1,02 m breed (werkende maat)	st.	18,75
Montageplaatjes incl. gecoate schroeven torx25 5X40	doos/50st.	50,00
Alu panlatten, lengte 1010 mm	st.	7,00
RVS A2 schroeven torx25 5x60, incl. bitje	doos/50st.	5,60
Alu M8 adapter	doos/10st.	26,00



SlimFix^{XT}® Solar

HANDIGE ONLINE REKENTOOL

Via 'solar-tool.isobouw.nl' kunt u aan de hand van enkele projectspecifieke gegevens snel en eenvoudig de exacte hoeveelheid hulpmaterialen bepalen.

SlimFix^{XT}®

NIEUWBOUW

DUBOKEUR®

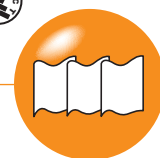

FLEX-/MAATWERKOPLOSSINGEN

Mogelijke flex-/maatwerkopties	Opmerking / Uitvoering	Extra levertijd in werkdagen	Toeslagprijs	Combineerbaar met											
				Pos. nokafschuining	Neg. nokafschuining	Extra houten nokregel	Pos. gootafschuining	Neg. gootafschuining	Dakvenstervoorziening	Gootverjonging	Boeiverjonging	Paselement	Kopgevelelement		
	Pos. nokafschuining	Van 5° tot 45° oplopend met 1°	-	gratis											
		Van 45° t/m 60° oplopend met 1°	2	gratis				•	•	•	in overleg	in overleg	•	•	
	Neg. nokafschuining	Van 5° t/m 60° aflopend met 1° (zie ook pag. 34)	2	4,20 / element*							in overleg	in overleg	•	•	
	Pos. gootafschuining	Van 5° t/m 60° oplopend met 1° (zie ook pag. 34)	2	4,20 / element*	•	•								•	•
	Neg. gootafschuining	Van 5° t/m 60° aflopend met 1° (zie ook pag. 34)	2	4,20 / element*	•	•								•	•
	Dakvenstervoorziening		2	77,25 / stuk	•	•					in overleg	in overleg	•	•	
	Gootverjonging	Op aanvraag	in overleg	op aanvraag	in overleg	in overleg	in overleg				in overleg			in overleg	in overleg
	Boeiverjonging	Op aanvraag	in overleg	op aanvraag	in overleg	in overleg	in overleg				in overleg			in overleg	in overleg
	Paselement	Breedte min. 10 en max. 96,5 cm	2	13,90 / stuk **	•	•					in overleg	in overleg			
	Kopgevelelement	Altijd in breedte van 102 cm	2	34,50 / stuk	•	•					in overleg	in overleg			
	Gekoppeld	Maatwerk	in overleg	op aanvraag	•	•					in overleg	in overleg			•
	Element op maat	Maatwerk	in overleg	op aanvraag	•	•					in overleg	in overleg		•	•

* Facturatie gebaseerd op de langste lengte van de plaat.

** Facturatie gebaseerd op de bruto-maat van 102 cm. Er kunnen 2 paselementen uit de 102 cm bruto-maat gehaald worden onder de voorwaarde dat de lengte van beide gelijk is en de breedte van de 2 elementen in totaal niet groter is dan 99 cm.

Nok- en gootafschuining bij dakelementen

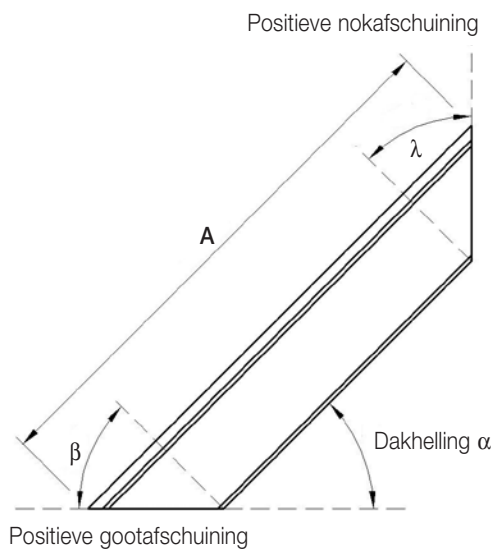
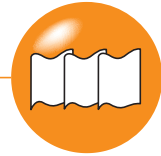

Pos. nokafschuining $\lambda = \text{dakhelling } \alpha$

Pos. gootafschuining $\beta = 90^\circ \text{ minus dakhelling } \alpha$

A = Berekeningslengte langste maat

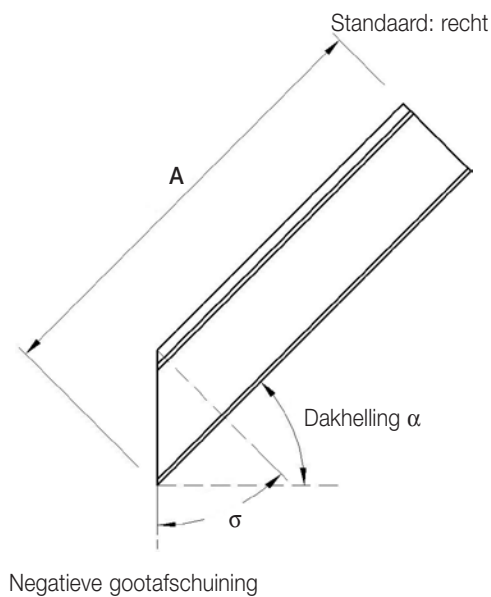

Neg. gootafschuining $\sigma = \text{dakhelling } \alpha$

A = Berekeningslengte langste maat

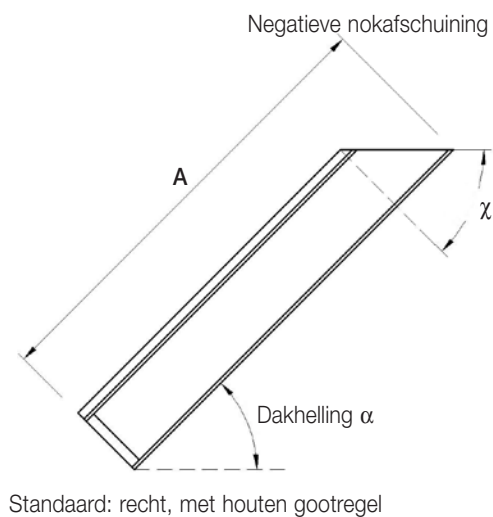

Neg. nokafschuining $\chi = 90^\circ \text{ minus dakhelling } \alpha$

A = Berekeningslengte langste maat