

SlimFix® Riet+

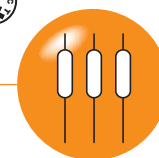

DUBOKEUR



Schroefdakelement voor hellende daken met riet

PRODUCTINFORMATIE

Toepassing	Dakelement voor zowel gording- als sporenkappen, met rieten bedekking volgens schroefmethode. Toepasbaar bij renovatieprojecten.
Breedte	1020 mm
Lengte	Op specificatie van 3620 t/m 7520 mm
Bovenplaat	Een harde OSB plaat 12 mm conform EN 312
Isolatiekern	EPS ^{HR} -SE met een verhoogd isolerend vermogen
Onderplaat	Houtspaanplaat in 3 mm conform EN 312, met witte zichtzijde, voorzien van dampremmende laag
Randafwerking	Langslatten en gootregel van Europees vurenhout

LEVERINGSPROGRAMMA

R _c waarde in m ² K/W*	Type	Dikte in mm	Gewicht in kg/m ² (ca.)	Uiterste levertijd in werkdagen (o.o.v)	Prijs per m ²	Overspanningen**			
						Wind-gebied 3, meervelds	Wind-gebied 3, meervelds	Wind-gebied 3, meervelds	Goot-overstek***
						40°	50°	60°	
3,0	SlimFix® Riet+ 3.0	65	11	10	46,10	1350	1615	2020	790
4,0	SlimFix® Riet+ 4.0	97	12	10	48,35	2035	2435	2815	980
4,5	SlimFix® Riet+ 4.5	112	12,5	10	52,20	2500	2995	3165	1100
5,0	SlimFix® Riet+ 5.0	134	13	10	55,60	3200	3135	3470	1250
5,5	SlimFix® Riet+ 5.5	150	14	10	59,75	3575	3705	3850	1320
6,0	SlimFix® Riet+ 6.0	171	15	10	63,75	4155	4035	4180	1430
7,0	SlimFix® Riet+ 7.0	202	16	10	71,85	4830	4675	4850	1650

* Conform NEN 1068 en gebaseerd op dakbedekking riet met R_m=1,5 m² K/W. Bij combinatie riet-pannen adviseert IsoBouw SlimFix® Riet+ 4.0 t/m 7.0 en Riet+ niet in combinatie met SlimFix® toe te passen vanwege kleurafwijkingen in de witte zichtzijde

** De max. overspanning wordt beperkt door de max. lengte van het element. Uitgangspunten: veiligheidsklasse 2, locatie onbebouwd, nokhoogte max. 9 m, winddruk 63 kg/m².

*** Indicatief, lengte situatie afhankelijk, overleg met IsoBouw.



BEVESTIGING

R _c waarde in m ² K/W*	Type	Bevestiging							
		Optie 1: schroefdraadnagels					Optie 2: schroeven		
		Schroefdraadnagels			Volgplaatjes		Type	Verwerkbare m ² (circa) per doos (100 st.)	Prijs per doos
		Type	Verwerkbare m ² (circa) per doos (100 st.)	Prijs per doos	Verwerkbare m ² (circa) per zak (100 st.)	Prijs per zak			
3,0	SlimFix® Riet+ 3.0	120xØ4,2	20	11,70	20	9,55	120xØ6	20	25,45
4,0	SlimFix® Riet+ 4.0	160xØ4,2	20	15,20	20	9,55	140xØ6	20	31,70
4,5	SlimFix® Riet+ 4.5	180xØ5,2	20	22,35	20	9,55	160xØ6	20	40,75
5,0	SlimFix® Riet+ 5.0	180xØ5,2	20	22,35	20	9,55	180xØ6	20	48,00
5,5	SlimFix® Riet+ 5.5	200xØ5,2	20	24,35	20	9,55	200xØ6	20	51,20
6,0	SlimFix® Riet+ 6.0	220xØ5,6	20	32,45	20	9,55	220xØ6	20	60,25
7,0	SlimFix® Riet+ 7.0	270xØ5,6	20	41,35	20	9,55	260xØ6	20	82,15

HULPMATERIALEN







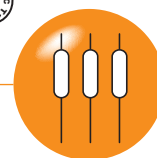



Materiaal	Eenheid	Prijs
Luchtdicht afdekprofiel 6,25 m	bundel / 8st. (verwerkbare m ² per bundel ca. 50 m ²)	104,50
Luchtdichte afdichtingstape	rol / 60 mm x 25 m	30,55
Luchtdichte afdichtingstape	rol / 150 mm x 25 m	68,50
Butyl- en bitumen primer	bus / 1 l	20,00

OVERIGE INFO

Toeslag lengte	Lengten tussen 1000 en 3620 mm (extra levertijd 2 dagen):	Met houten gootregel toeslag per element:	10,65
		Zonder houten gootregel toeslag per element:	3,10
Franco levering	Vanaf 100 m ² , gelost		

SlimFix® Riet+ **DUBOKEUR** 

FLEX-/MAATWERKOPLOSSINGEN

Mogelijke flex-/maatwerkopties	Opmerking / Uitvoering	Extra levertijd in werkdagen	Toeslagprijs	Combineerbaar met									
				Pos. nokafschuining	Neg. nokafschuining	Extra houten nokregel	Pos. gootafschuining	Neg. gootafschuining	Dakvenstervoorziening	Gootverjonging	Boeiverjonging	Paselement	Kopgevelelement
	Pos. nokafschuining Van 35° tot 45° oplopend met 1° Van 45° t/m 60° oplopend met 1°	-	gratis				•	•	•	•	•	•	•
		2	gratis										
	Neg. nokafschuining Van 35° t/m 60° aflopend met 1° (zie ook pag. 34)	2	4,20 / element*				•	•	•	•	•	•	•
	Extra houten nokregel Niet mogelijk i.c.m. nokafschuining	2	7,55 / element				•	•	•	•	•	•	•
	Pos. gootafschuining Van 35° t/m 60° aflopend met 1° (zie ook pag. 34)	2	4,20 / element*	•	•	•			•			•	•
	Neg. gootafschuining Van 35° t/m 60° oplopend met 1° (zie ook pag. 34)	2	4,20 / element*	•	•	•			•			•	•
	Dakvenstervoorziening	2	77,25 / stuk	•	•	•	•	•		•	•	•	•
	Gootverjonging Met keep 20 x 280 mm Mogelijk vanaf R _c 4,5	2	43,75 / element	•	•	•			•			•	•
	Boeiverjonging Met keeplengte 500 mm Mogelijk vanaf R _c 6,0***	2	43,75 / element	•	•	•			•			•	•
	Paselement Breedte min. 10 en max. 96,5 cm	2	34,50 / stuk **	•	•	•	•	•	•	•	•		
	Kopgevelelement Is gelijk aan standaard SlimFix Riet+ elem.	-	-	•	•	•	•	•	•	•	•		
	Element op maat Maatwerk	in overleg	op aanvraag	•	•	•	•	•	•	•	•	•	•

* Facturatie gebaseerd op de langste lengte van de plaat.

** Facturatie gebaseerd op de bruto-maat van 102 cm. Er kunnen 2 paselementen uit de 102 cm bruto-maat gehaald worden onder de voorwaarde dat de lengte van beide gelijk is en de breedte van de 2 elementen in totaal niet groter is dan 99 cm.

*** De hoogte van het resterend randhout moet bij de verjonging minimaal 132 mm zijn, excl. beplating.

Nok- en gootafschuining bij dakelementen

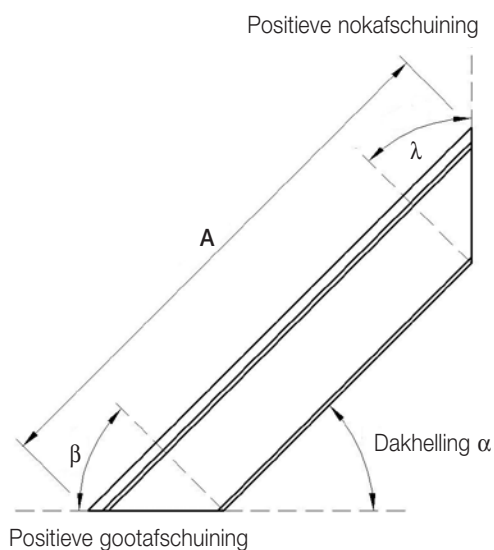
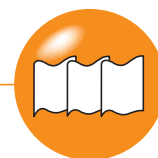

Pos. nokafschuining $\lambda = \text{dakhelling } \alpha$

Pos. gootafschuining $\beta = 90^\circ \text{ minus dakhelling } \alpha$

A = Berekeningslengte langste maat

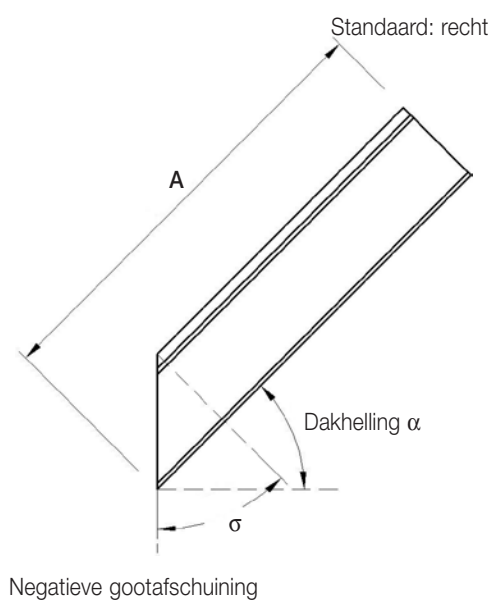

Neg. gootafschuining $\sigma = \text{dakhelling } \alpha$

A = Berekeningslengte langste maat

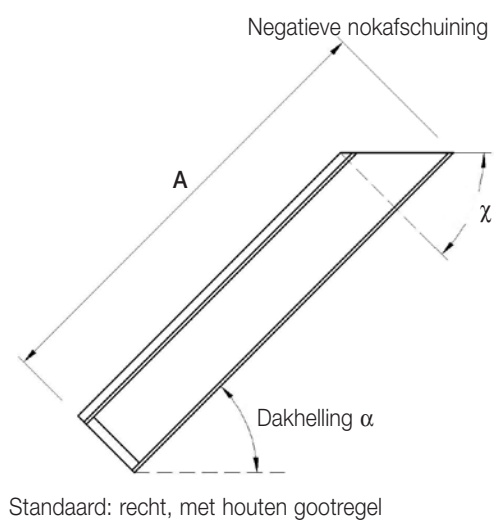

Neg. nokafschuining $\chi = 90^\circ \text{ minus dakhelling } \alpha$

A = Berekeningslengte langste maat