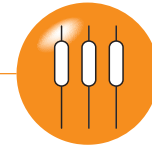

SlimFix^{XT}® Riet

Schroefdakelement voor hellende daken met riet

PRODUCTINFORMATIE

Toepassing	Dakelement voor zowel gording- als sporenkappen, met rieten bedekking volgens schroefmethode Toepasbaar bij nieuwbouw- en renovatieprojecten
Breedte	1020 mm
Lengte	Op specificatie van 2000 t/m 7500 mm
Bovenplaat	Een harde OSB plaat 12 mm conform EN 312
Isolatiekern	EPS ^{HR} -SE met een verhoogd isolerend vermogen
Onderplaat	Houtspaanplaat in 3 mm conform EN 312, met witte zichtzijde, voorzien van dampremmende laag en een met glasvezel versterkt Xire [®] schild (Xire [®] Technology).
Randafwerking	Langslatten en gootregel van Europees vurenhout
Brandreactieklasse	C-s2, d0
Certificatie	KOMO, Efectis, EPS: Cradle to Cradle Certified [®] , hout: PEFC-keurmerk
ISDE-subsidie meldcode	KA18197, geldend vanaf type 3.5+4.0 conform meldcodelijst RVO d.d. 23-11-23

LEVERINGSPROGRAMMA

R _c -klasse	Type	R _c waarde excl. riet in m ² K/W*	R _c waarde incl. riet in m ² K/W**	Dikte in mm	Gewicht in kg/m ² (ca.)	Uiterste levertijd in werkdagen (o.o.v)	Prijs per m ²	Overspanningen***			
								Wind-gebied 3, meervelds 40°	Wind-gebied 3, meervelds 50°	Wind-gebied 3, meervelds 60°	Goot-overstek****
6.5	SlimFix ^{XT} ® Riet 2.5+4.0	2,58	6,58	97	14,1	10	90,35	2035	2435	2815	980
7.0	SlimFix ^{XT} ® Riet 3.0+4.0	3,08	7,08	114	14,7	10	96,80	2500	2995	3165	1100
7.5	SlimFix ^{XT} ® Riet 3.5+4.0	3,66	7,66	134	15,5	10	102,25	3200	3135	3470	1250
8.0	SlimFix ^{XT} ® Riet 4.0+4.0	4,13	8,13	150	16,1	10	109,05	3575	3705	3850	1320
8.5	SlimFix ^{XT} ® Riet 4.5+4.0	4,74	8,74	171	16,8	10	115,95	4155	4035	4180	1430
9.5	SlimFix ^{XT} ® Riet 5.5+4.0	5,63	9,63	202	18,0	10	131,25	4830	4675	4850	1650
10.3	SlimFix ^{XT} ® Riet 6.3+4.0	6,35	10,35	227	18,9	10	138,05	5615	5535	5485	1690

* Conform NTA 8800 bij een bedekking met riet in combinatie met pannen of indak PV-systemen. **Toepassingsadvies Vakfederatie rietdekker is type 6.3+4.0.** Bij combinatie riet-pannen adviseert IsoBouw Riet niet in combinatie met SlimFix^{XT}® toe te passen vanwege kleurafwijkingen in de witte zichtzijde.

** Bij een volledige bedekking met riet conform NTA 8800 en opgave Vakfederatie rietdekkers (R_M 4.0 voor riet) bij chinees riet dikte 28 cm. Bij 30 cm ca. 0,2 hoger

Toepassingsadvies Vakfederatie rietdekkers is type 4.0+4.0.

*** De max. overspanning wordt beperkt door de max. lengte van het element. Uitgangspunten: veiligheidsklasse 2, locatie onbebouwd, nokhoogte max. 9 m, winddruk 63 kg/m². Windgebieden worden weergegeven op pag. 3.

**** Indicatief, lengte situatie afhankelijk, overleg met IsoBouw.



BEVESTIGING

OVERSPANNINGEN

R _c -klasse	Type	Bevestiging met schroeven				Indicatieve totaalprijs per m ² voor bevestiging incl. afdekprofielen
		Type	St./doos	Verwerk-bare m ² (ca.) per doos	Prijs per doos	
6.5	SlimFix ^{XT} ® Riet 2.5+4.0	140xØ6	100	30	37,15	3,65
7.0	SlimFix ^{XT} ® Riet 3.0+4.0	160xØ6	100	30	47,75	4,00
7.5	SlimFix ^{XT} ® Riet 3.5+4.0	180xØ8	50	15	32,55	4,55
8.0	SlimFix ^{XT} ® Riet 4.0+4.0	200xØ8	50	15	36,30	4,80
8.5	SlimFix ^{XT} ® Riet 4.5+4.0	220xØ8	50	15	40,20	5,10
9.5	SlimFix ^{XT} ® Riet 5.5+4.0	260xØ8	50	15	54,05	6,00
10.3	SlimFix ^{XT} ® Riet 6.3+4.0	280xØ8	50	15	61,45	6,50

HULPMATERIALEN

Materiaal	Eenheid	Prijs
Luchtdicht afdekprofiel 4 m, bundel/4 st. (verwerkbaar m ² per bundel ca. 16 m ²)	m ¹	2,40
Luchtdicht afdekprofiel 5 m, bundel/4 st. (verwerkbaar m ² per bundel ca. 20 m ²)	m ¹	2,40
Luchtdicht afdekprofiel 6 m, bundel/4 st. (verwerkbaar m ² per bundel ca. 24 m ²)	m ¹	2,40
Luchtdicht afdekprofiel 7,5 m, bundel/4 st. (verwerkbaar m ² per bundel ca. 30 m ²)	m ¹	2,40
Luchtdichte afdichtingstape t.b.v. kopse zijde goot	rol / 60 mm x 25 m	35,80
Luchtdichte afdichtingstape t.b.v. stuiknaden	rol / 150 mm x 25 m	80,25
Butyl- en bitumen primer t.b.v. afdichtingstape	bus / 1 l	23,45

FLEX-/ MAATWERKOPLOSSINGEN

Zie pag. 35 voor de toepasbare maatwerkoplossingen.















OVERIGE INFO

Toeslag lengte	Lengten tussen 1000 en 2000 mm (extra levertijd 2 dagen bij lengten < 3200 mm):	Met houten gootregel toeslag per element:	30,00
		Zonder houten gootregel toeslag per element:	20,00
Franco levering	Vanaf 100 m ² , gelost		
Retourname reststukken	Zie pag. 38		

SlimFix® Flex



FLEX-/MAATWERKOPLOSSINGEN

Mogelijke flex-/maatwerkopties	Opmerking / Uitvoering	Extra levertijd in werkdagen	Toeslagprijs	SlimFix ^{XT} R	SlimFix ^{XT} L	SlimFix ^{XT} R Solar	SlimFix ^{XT} L Solar	SlimFix ^{XT} Riet+	SlimFix ^{XT} Passief	SlimFix ^{XT} Passief M	SlimFix Reno ^{Pro}	SlimFix Reno ⁺	SlimFix Reno ^{Twin} (Solar)
	Kopgevel-overstek-voorziening Mogelijk vanaf R _c 5.0 (R _c 4.5+4.0 bij SlimFix ^{XT} Riet en R _c 5.5 bij Reno ^{Twin})	2 (4 bij reno)	99,00 / element (74,50 bij Reno ^{Twin})	•	•	•	•	•	•*	•			•
	Kopgevel-boeiboord Altijd in breedte van 1020 mm	2 -	36,75 / stuk geen	•	•	•	•	•	•				
	Kopgevel-muursparing Met keep 50x227 mm Mogelijk vanaf R _c 5.0	2	33,50 / element	•		•			•	•			
	Dakvenster-voorziening	2	82,25 / stuk	•	•	•	•	•	•	****			
	Druppogoot-sparing Afm. 28x38 mm t/m R _c 2.5, 45x65 mm vanaf R _c 3.0, bij Reno ^{Pro} 45x70	-	gratis								•	•	•
	Gootverjonging Mogelijk vanaf R _c 3.0 (R _c 3.0+4.0 bij SlimFix ^{XT} Riet)	2	Lengte ≥ 1,5 m: 46,60/elem. Lengte < 1,5 m: 125,00/elem.		•		•	•	•	•			
	Boeiverjonging Mogelijk vanaf R _c 4.5 (R _c 4.5+4.0 bij SlimFix ^{XT} Riet)****	2	Lengte ≥ 1,5 m: 46,60/elem. Lengte < 1,5 m: 125,00/elem. SlimFix ^{XT} Passief M: 20,00/elem.)		•		•	•	•	•****			
	Pos. nokafschuining Van 5° tot 45° olopend met 1° Van 45° tot 60° olopend met 1°	- 2	gratis	•	•	•	•	•	•	•	v.a. 20°	•	•
	Neg. nokafschuining Van 5° t/m 60° aflopend met 1° (zie ook pag. 36)	2	gratis	•	•	•	•	•	•	•	•*	•	•
	Pos. gootafschuining Van 5° t/m 60° olopend met 1° (zie ook pag. 36)	2	4,20 / element**	•	•	•	•	•	•	•	•*	•	•
	Neg. gootafschuining Van 5° t/m 60° aflopend met 1° (zie ook pag. 36)	2	4,20 / element**	•	•	•	•	•	•	•	•*	•	•
	Speciale nok-goot-afschuining Bijv. dubbele afschuining	2	Lengte ≥ 1,5 m: 26,00/elem. Lengte < 1,5 m: 125,00/elem.	•	•	•	•	•	•	•			
	Noklat Niet mogelijk i.c.m. nokafschuining	2	10,00 / element	•	•	•	•	•	•				
	Paselement Breedte min. 100 en max. 965 mm	2	14,80 / stuk *** 36,75 / stuk***	•		•				•		•	•
	Element op maat Maatwerk	in overleg	op aanvraag	•	•	•	•	•	•*	•			

* (Maat)uitvoering op aanvraag.

** Facturatie gebaseerd op de langste lengte van de plaat.

*** Facturatie gebaseerd op de bruto-maat van 102 cm (100 cm bij Reno-elem.). Er kunnen max. 2 paselementen uit de 102 cm bruto-maat (100 cm bij Reno) gehaald worden onder de voorwaarde dat de lengte en eventuele afschuiningen van beide gelijk zijn en de breedte van de 2 elementen gelijk zijn en in totaal niet groter is dan 99 cm.

**** Plaatsing dakvensters mogelijk zonder voorziening.

***** Verjonging alleen met overstekende tengels, max. 50 cm.

Nok- en gootafschuining bij dakelementen

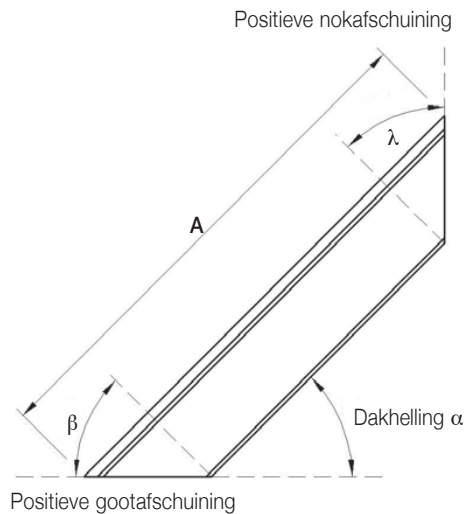

Pos. nokafschuining $\lambda = \text{dakhelling } \alpha$
 Pos. gootafschuining $\beta = 90^\circ \text{ minus dakhelling } \alpha$

A = Berekeningslengte langste maat

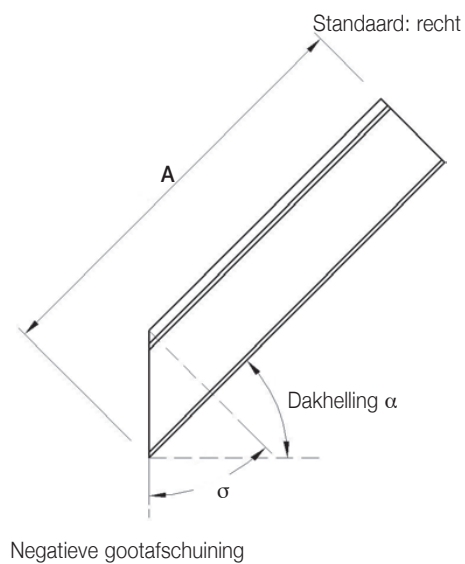

Neg. gootafschuining $\sigma = \text{dakhelling } \alpha$

A = Berekeningslengte langste maat

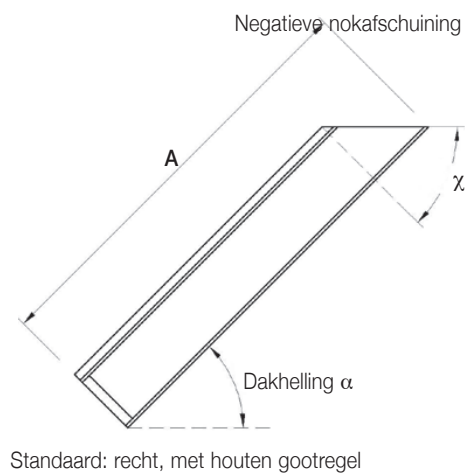

Neg. nokafschuining $\chi = 90^\circ \text{ minus dakhelling } \alpha$

A = Berekeningslengte langste maat

Use4ReUse recycle-service reststukken dakelementen

IsoBouw biedt de mogelijkheid om reststukken van onze dakelementen en zolderisolatie te laten retourneren (alle typen SlimFix, inclusief de door ons geleverde kunststofprofielen en/of Solar-modules). De reststukken worden vervolgens door IsoBouw gerecycled. Het EPS-materiaal wordt o.a. weer hergebruikt in nieuwe EPS-producten.

Voor de retourname stelt isoBouw retourbags ter beschikking. De kosten voor een retourbag bedraagt €25,00. De toeslag indien apart gereden moet worden voor het retourhalen bedraagt € 125,00 per rit.

Door gebruik te maken van onze Use4ReUse-service kunt u hoge stortkosten voorkomen. Bovendien bevordert u de realisatie van een circulaire economie.

Retournameproces

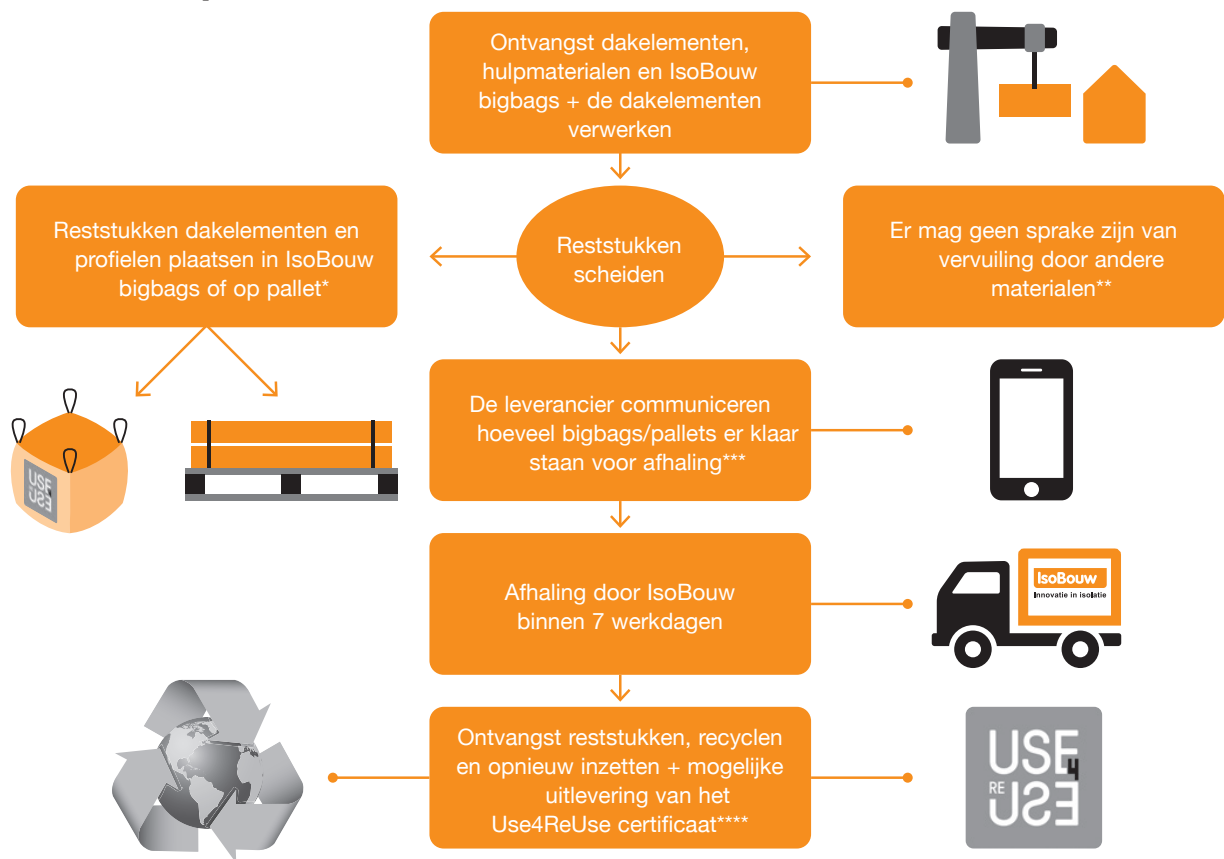

* Bigbags sluiten en pallets bundelen.

** We nemen enkel schone reststukken retour.

*** De verwerker dient de hoofdaannemer en/of bouwmaterialenhandel te informeren over hetgeen afgehaald moet worden (aantal zakken en/of m² pallet). De bouwmaterialenhandelaar dient vervolgens bij IsoBouw de opdracht in voor het retourhalen van het restmateriaal.

**** Kijk op onze site voor meer info over het Use4ReUse-certificaat.

Voor een uitgebreide handleiding met omschrijving van alle voorwaarden verwijzen wij u naar de productpagina's op onze website.

Zie de info op pagina 4 voor het aanbieden van restmaterialen van onze overige producten.