

VOOR  
RENOVATIE

# Isolatie hellend dak



Beter onder dak met **de renovatie-elementen van IsoBouw**

[www.isobouw.nl/dakelementen](http://www.isobouw.nl/dakelementen)

**IsoBouw**

Innovatie in isolatie

# IsoBouw na-isolatie hellend dak

## Algemeen



## Beter onder dak met dakisolatie van IsoBouw

IsoBouw beschikt over een breed assortiment isolatiesystemen voor het renoveren van hellende daken. Of het nu gaat om pannen- of rietbedekking, vrijstaande of geschakelde woningen, gording- of sporenkappen, voor elke toepassing biedt IsoBouw u een passende oplossing. Bovendien is elk type leverbaar in vele varianten zodat u altijd het meest optimale product voor uw specifieke toepassing kunt kiezen.

### EPS<sup>HR</sup>: het ideale isolatiemateriaal

Alle isolatiesystemen bevatten een isolatiekern van EPS<sup>HR</sup> (geëxpandeerd polystyreen met een verhoogd isolerend vermogen). EPS<sup>HR</sup> heeft bewezen betere eigenschappen op het gebied van gezondheid, veiligheid, milieu en heeft bovendien een lange levensduur met blijvend hoge isolatiewaarden.

### We are circular!

IsoBouw levert vrijwel alle dakelementen op lengtespecificatie. Dit voorkomt afval op de bouwplaats. Mocht er toch nog materiaal overblijven dan biedt IsoBouw de mogelijkheid om reststukken retour te nemen voor hergebruik. Net zoals voor onze andere producten geldt namelijk dat ook onze dakelementen volledig recyclebaar zijn.



## Inhoudsopgave

			pagina
	<b>Beter onder dak met dakelementen van IsoBouw</b>		2
<b>Pannenedekking</b>	Standaard elementen voor gordingdaken <b>zonder</b> dakbeschoot	<b>SlimFix®</b>	4
	Elementen voor gordingdaken t.b.v. energieneutraal bouwen	<b>SlimFix<sup>XT</sup>® Passief</b>	*
	Sporendakelementen voor sporendaken <b>zonder</b> dakbeschoot	<b>SlimFix® Spoor</b>	9
	Elementen voor gordingdaken <b>met</b> dragend dakbeschoot	<b>SlimFix® Reno<sup>+</sup></b>	12
	Elementen voor op bestaande dakelementen of doorgezakte daken	<b>SlimFix® Reno<sup>Twin</sup></b>	15
<b>Bedekking met PV-panelen</b>	Elementen voor gordingdaken t.b.v. indak-zonnepanelen	<b>SlimFix® Solar</b>	**
	Elementen voor gordingdaken met dragend dakbeschoot of op bestaande dakelementen of doorgezakte daken t.b.v. indak-zonnepanelen.	<b>SlimFix® Reno<sup>Twin</sup> Solar</b>	**
<b>Rietbedekking</b>	Schroefdakelement voor gordingdaken	<b>SlimFix® Riet</b>	19
			
	<b>Tijdbesparende maatwerkoplossingen</b>	<b>SlimFix® Flex</b>	***
	<b>IsoBouw dakelementen voor een beter milieu</b>		26
	<b>De service van IsoBouw</b>		27

\* Zie de productinfo in de brochure 'Dakelementen voor nieuwbouw'.

\*\* Zie aparte brochure 'Solar daksystemen'.

\*\*\* Zie aparte brochure 'SlimFix Flex'.



## Inhoud brochure

Met deze brochure bepaalt u snel en eenvoudig welk type voor uw renovatieproject in aanmerking komt, welke voordelen u daarbij heeft en wat de fysieke en technische eigenschappen zijn. Daarnaast vindt u meerdere verwerkingstips.

Om deze brochure overzichtelijk te houden zijn niet alle technische gegevens opgenomen. De meest gedetailleerde informatie vindt u op onze website [www.isobouw.nl](http://www.isobouw.nl). Natuurlijk informeert ook onze Verkoop binnen- en buitendienst u graag.

Onze dakelementen voor toepassing in nieuwbouwprojecten zijn opgenomen in de brochure 'IsoBouw dakelementen voor nieuwbouw'.



## Dakelementen voor gordingdaken met pannenbedekking



## Uw ideale maat voor renovatie

### Sterk in prijs en prestatie

Dankzij de IsoBouw-innovatie in EPS technologie zijn de SlimFix® sandwich dakelementen dun en licht. Dit betekent voor u nog meer toepassingsgemak bij bevestiging, pasplaten, nok-, goot- en muuraansluitingen. SlimFix® is daardoor ideaal voor toepassing bij renovatieprojecten.

Kortom: SlimFix® is de ideale maat voor het isoleren van hellende daken!

### De voordelen op een rij

- Dun en licht van gewicht, dus meer verwerkingsgemak.
- Aansluitingen zijn eenvoudiger realiseerbaar.
- Grote overspanningen mogelijk.
- Superieur isolerend EPS<sup>HR</sup>.
- Altijd in brandveilige SE-kwaliteit.
- Ongevoelig voor vocht en duurzaam.
- Blijvend hoge isolatiewaarden van  $R_c$  2,5 t/m 7,0 m<sup>2</sup> K/W.
- Makkelijk op maat te zagen zonder gezondheidsschadelijke stofhinder.
- Volledig recyclebaar.
- Zeer hoog afwerkingsniveau.
- Supersnelle levertijd.
- Uitstekende prijs/kwaliteitverhouding.

# Het type SlimFix maakt geen onderdeel meer uit van ons assortiment.

## Productinformatie

### Toepassingsgebied

Onder met pannen of andere schubvormige bedekking afgewerkte gordingdaken van woningen en utiliteitsgebouwen t/m klimaatklasse 3. Voor andere dakbedekkingen dan dakpannen dient overleg met IsoBouw en de constructeur plaats te vinden.

### Leveringsprogramma

**Breedte:** 1020 mm.

**Lengte:** op specificatie van 2000 t/m 7520 mm.



SlimFix®



SlimFix® L

Geluidsisolatiewaarde (Rw)	Productvariant*	
	Voor standaard overspanning	Voor extra grote overspanning
26 dB	SlimFix® 3/3	SlimFix® 3/3L
32 dB	SlimFix® 8/8	SlimFix® 8/8L

\* Serie SlimFix® L met houten langslatten voor extra grote overspanningen; \* Serie SlimFix® zonder houten langslatten.

R <sub>c</sub> -klasse	Gebouwtype	Over-spanning	Type	R <sub>c</sub> -waarde in m <sup>2</sup> K/W*	dB waarde	Dikte element**	Gewicht in kg/m <sup>2</sup>
2,5	Vrijstaand	Standaard	SlimFix® 2.5 3/3	2,57	26	82	6,5
	Vrijstaand/geschakeld	Groot	SlimFix® 2.5 3/3L	2,56	26	90	8,5
	Vrijstaand	Standaard	SlimFix® 2.5 8/8	2,64	32	92	12,5
3,0	Vrijstaand/geschakeld	Groot	SlimFix® 2.5 8/8L	2,56	32	98	14
	Vrijstaand	Standaard	SlimFix® 3.0 3/3	3,10	26	98	7
	Vrijstaand/geschakeld	Groot	SlimFix® 3.0 3/3L	3,05	26	107	9
	Vrijstaand	Standaard	SlimFix® 3.0 8/8	3,18	32	108	13
	Vrijstaand/geschakeld	Groot	SlimFix® 3.0 8/8L	3,05	32	115	15
	Vrijstaand	Standaard	SlimFix® 3.5 3/3	3,60	26	113	7
3,5	Vrijstaand/geschakeld	Groot	SlimFix® 3.5 3/3L	3,57	26	125	9,5
	Vrijstaand	Standaard	SlimFix® 3.5 8/8	3,68	32	123	13
	Vrijstaand/geschakeld	Groot	SlimFix® 3.5 8/8L	3,63	32	135	15,5
4,0	Vrijstaand	Standaard	SlimFix® 4.0 3/3	4,17	26	130	7,5
	Vrijstaand/geschakeld	Groot	SlimFix® 4.0 3/3L	4,04	26	141	10
	Vrijstaand	Standaard	SlimFix® 4.0 8/8	4,24	32	140	13
	Vrijstaand/geschakeld	Groot	SlimFix® 4.0 8/8L	4,10	32	151	16
4,5	Vrijstaand	Standaard	SlimFix® 4.5 3/3	4,54	26	141	8
	Vrijstaand/geschakeld	Groot	SlimFix® 4.5 3/3L	4,64	26	162	11
	Vrijstaand	Standaard	SlimFix® 4.5 8/8	4,61	32	151	14
	Vrijstaand/geschakeld	Groot	SlimFix® 4.5 8/8L	4,70	32	172	17
5,0	Vrijstaand	Standaard	SlimFix® 5.0 3/3	5,24	26	162	9
	Vrijstaand/geschakeld	Groot	SlimFix® 5.0 3/3L	5,10	26	178	11,5
	Vrijstaand	Standaard	SlimFix® 5.0 8/8	5,31	32	172	14
5,5	Vrijstaand/geschakeld	Groot	SlimFix® 5.0 8/8L	5,16	32	188	17,5
	Vrijstaand	Standaard	SlimFix® 5.5 3/3	5,77	26	178	9
	Vrijstaand/geschakeld	Groot	SlimFix® 5.5 3/3L	5,54	26	193	12
	Vrijstaand	Standaard	SlimFix® 5.5 8/8	5,84	32	188	14
6,0	Vrijstaand/geschakeld	Groot	SlimFix® 5.5 8/8L	5,60	32	203	18
	Vrijstaand	Standaard	SlimFix® 6.0 3/3	6,27	26	193	9
	Vrijstaand/geschakeld	Groot	SlimFix® 6.0 3/3L	6,26	26	218	13
	Vrijstaand	Standaard	SlimFix® 6.0 8/8	6,29	32	203	14
6,3	Vrijstaand/geschakeld	Groot	SlimFix® 6.0 8/8L	6,29	32	228	18,5
	Vrijstaand	Standaard	SlimFix® 6.3 3/3	6,54	26	201	9,5
	Vrijstaand/geschakeld	Groot	SlimFix® 6.3 3/3L	6,40	26	223	13
	Vrijstaand	Standaard	SlimFix® 6.3 8/8	6,61	32	211	14,5
7,0	Vrijstaand/geschakeld	Groot	SlimFix® 6.3 8/8L	6,46	32	233	19
	Vrijstaand	Standaard	SlimFix® 7.0 3/3	7,10	26	218	10
	Vrijstaand/geschakeld	Groot	SlimFix® 7.0 3/3L	7,12	26	248	14,5
	Vrijstaand	Standaard	SlimFix® 7.0 8/8	7,18	32	228	15
	Vrijstaand/geschakeld	Groot	SlimFix® 7.0 8/8L	7,10	32	255	20

\* R<sub>c</sub>-waarde conform NTA 8800

\*\* Dikte element is exclusief tengellat van 20 mm



Leverbaar met maatwerk-oplossingen, zoals goot-verjonging



Snel en eenvoudig verwerkbaar

### Dakelementen voor gordingdaken met pannenbedekking

#### Productsamenstelling

##### Bovenplaat

Vochtbestendige houtspaانplaat, klasse P5 volgens NEN EN 312 en E1 volgens NEN EN 120, 3 of 8 mm dik, oranje cachering met handige referentiestrepen.

##### Isolatiemateriaal

Isolatiekern EPS<sup>HR</sup>-SE volgens NEN EN 13163, met verhoogd isolerend vermogen.

##### Onderplaat

Als bovenplaat, echter voorzien van een witte zijtzijde.

##### Langslatten, gootregel en tengelatten

Europees vurenhout.

#### Hulpmaterialen

IsoBouw beschikt over een zeer uitgebreid assortiment hulpmaterialen. Zo kunnen onze dakelementen bijvoorbeeld naar keuze worden genageld of geschroefd. Op onze site en in onze prijslijst wordt exact aangegeven welke hoeveelheden en types u nodig heeft.

#### Maatwerk

Voor een tijdbesparende realisatie van een perfect dak levert IsoBouw onder de naam SlimFix® Flex diverse geprefabriceerde maatwerkoplossingen. Meer info hierover kunt u vinden op onze website.

#### Overspanning

Type	Wind-gebied	Maximale overspanning in mm bij betreffende dakhelling*									Goot-overstek**
		Eenvelds			Tweevelds			Meervelds			
		30°	40°	45°	30°	40°	45°	30°	40°	45°	
SlimFix® 2.5 3/3	2	1810	1800	1790	2145	2070	1980	2090	2085	2065	620
	3	1810	1875	1875	2145	2245	2245	2095	2180	2180	
SlimFix® 2.5 3/3L	2	2440	2425	2415	2505	2305	2200	2600	2405	2295	1070
	3	2630	2675	2625	2505	2625	2520	2600	2730	2620	
SlimFix® 2.5 8/8	2	2215	2215	2215	2525	2535	2535	2495	2500	2500	660
	3	2215	2310	2315	2525	2655	2670	2495	2615	2610	
SlimFix® 2.5 8/8L	2	2750	2750	2750	3220	3195	3070	3280	3280	3280	1150
	3	2970	3055	3060	3220	3395	3335	3550	3645	3650	
SlimFix® 3.0 3/3	2	2045	2035	2030	2455	2445	2435	2375	2370	2360	680
	3	2050	2120	2125	2450	2555	2560	2380	2475	2470	
SlimFix® 3.0 3/3L	2	2795	2770	2760	2910	2800	2735	3240	3020	2875	1180
	3	2790	2860	2855	2910	2980	2925	3240	3315	3250	
SlimFix® 3.0 8/8	2	2465	2470	2470	2840	2850	2855	2795	2805	2805	720
	3	2470	2570	2575	2840	2985	3000	2795	2930	2945	
SlimFix® 3.0 8/8L	2	3105	3110	3110	3515	3485	3410	3715	3715	3710	1260
	3	3105	3195	3200	3515	3690	3630	3715	3820	3825	
SlimFix® 3.5 3/3	2	2255	2245	2240	2720	2715	2705	2635	2625	2615	730
	3	2260	2340	2335	2720	2835	2840	2630	2735	2740	
SlimFix® 3.5 3/3L	2	3155	3135	3090	3215	3095	3020	3575	3445	3355	1300
	3	3155	3230	3225	3215	3295	3230	3580	3660	3590	
SlimFix® 3.5 8/8	2	2760	2760	2755	3190	3205	3210	3135	3145	3145	790
	3	2760	2870	2875	3190	3350	3370	3135	3285	3295	
SlimFix® 3.5 8/8L	2	3460	3465	3460	3820	3765	3685	4140	4140	4100	1370
	3	3460	3560	3565	3820	3995	3925	4140	4260	4255	
SlimFix® 4.0 3/3	2	2490	2480	2470	3015	3005	2960	2910	2900	2890	790
	3	2490	2575	2575	3015	3140	3145	2910	3025	3025	
SlimFix® 4.0 3/3L	2	3490	3440	3360	3495	3370	3290	3885	3740	3655	1410
	3	3490	3575	3570	3495	3580	3510	3890	3985	3910	
SlimFix® 4.0 8/8	2	3015	3020	3020	3505	3520	3525	3435	3450	3450	630
	3	3015	3135	3145	3505	3680	3700	3435	3600	3615	
SlimFix® 4.0 8/8L	2	3830	3830	3830	4135	3960	3975	4585	4515	4415	1480
	3	3830	3935	3945	4135	4310	4235	4585	4710	4715	
SlimFix® 4.5 3/3	2	2630	2620	2610	3200	3190	3180	3055	3075	3065	820
	3	2635	2725	2725	3200	3330	3335	3085	3200	3205	
SlimFix® 4.5 3/3L	2	3825	3715	3625	3770	3635	3550	4200	4040	3955	1520
	3	3825	3915	3875	3770	3865	3790	4200	4300	4220	
SlimFix® 4.5 8/8	2	3195	3195	3195	3730	3745	3750	3650	3660	3660	860
	3	3195	3320	3335	3730	3910	3935	3650	3815	3830	
SlimFix® 4.5 8/8L	2	4170	4170	4170	4430	4335	4250	4935	4820	4720	1590
	3	4170	4285	4290	4430	4600	4525	4935	5120	5035	

# Het type SlimFix maakt geen onderdeel meer uit van ons assortiment.

## Overspanning (vervolg)

Type	Wind-gebied	Maximale overspanning in mm bij betreffende dakhelling*									Goot-overstek**
		Eenvelds			Tweevelds			Meervelds			
		30°	40°	45°	30°	40°	45°	30°	40°	45°	
SlimFix® 5.0 3/3	2	2835	2825	2815	3460	3450	3440	3330	3320	3310	860
	3	2835	2935	2935	3460	3600	3605	3330	3455	3460	
SlimFix® 5.0 3/3L	2	4150	3995	3905	4065	3915	3830	4520	4355	4255	1630
	3	4150	4255	4170	4065	4165	4085	4525	4630	4545	
SlimFix® 5.0 8/8	2	3440	3440	3440	4030	4045	4050	3940	3950	3950	900
	3	3440	3575	3585	4030	4225	4245	3940	4120	4135	
SlimFix® 5.0 8/8L	2	4505	4505	4505	4720	4610	4515	5255	5125	5125	1700
	3	4505	4630	4640	4720	4885	4885	5255	5435	5350	
SlimFix® 5.5 3/3	2	3020	3010	3000	3695	3685	3675	3555	3540	3530	890
	3	3020	3120	3125	3695	3845	3850	3550	3685	3690	
SlimFix® 5.5 3/3L	2	4420	4260	4160	4335	4180	4090	4830	4650	4545	1730
	3	4425	4530	4445	4335	4445	4360	4820	4940	4850	
SlimFix® 5.5 8/8	2	3665	3670	3670	4315	4330	4300	4210	4225	4220	930
	3	3665	3810	3820	4315	4520	4545	4210	4395	4415	
SlimFix® 5.5 8/8L	2	4835	4840	4835	5005	4880	4780	5580	5425	5315	1790
	3	4835	4970	4980	5005	5170	5085	5575	5750	5660	
SlimFix® 6.0 3/3	2	3195	3185	3175	3925	3920	3905	3770	3765	3745	920
	3	3195	3305	3310	3925	4080	4085	3770	3910	3915	
SlimFix® 6.0 3/3 L	2	4690	4520	4420	4610	4440	4345	5120	4940	4830	1830
	3	4690	4810	4725	4610	4720	4635	5120	5250	5155	
SlimFix® 6.0 8/8	2	3915	3820	3920	4620	4640	4575	4505	4520	4515	960
	3	3915	4070	4065	4620	4840	4865	4500	4705	4720	
SlimFix® 6.0 8/8 L	2	5220	5220	5225	5340	5190	5085	5945	5770	5655	1910
	3	5220	5365	5375	5340	5500	5415	5945	6120	6015	
SlimFix® 6.3 3/3	2	3300	3290	3280	4060	4055	4040	3900	3890	3875	935
	3	3300	3415	3420	4060	4220	4225	3895	4040	4045	
SlimFix® 6.3 3/3 L	2	4855	4680	4575	4770	4595	4495	5300	5115	5000	1885
	3	4855	4975	4885	4770	4885	4800	5300	5435	5340	
SlimFix® 6.3 8/8	2	4035	3970	4040	4770	4780	4705	4650	4660	4675	975
	3	4035	4195	4195	4770	4995	5005	4645	4850	4865	
SlimFix® 6.3 8/8 L	2	5400	5400	5395	5495	5335	5230	6115	5930	5815	1960
	3	5400	5550	5560	5495	5655	5565	6115	6290	6185	
SlimFix® 7.0 3/3	2	3560	3545	3535	4385	4375	4365	4205	4195	4180	980
	3	3560	3675	3680	4385	4555	4560	4200	4355	4360	
SlimFix® 7.0 3/3 L	2	5240	5055	4945	5150	4970	4860	5730	5530	5410	2020
	3	5240	5375	5270	5150	5280	5185	5730	5880	5775	
SlimFix® 7.0 8/8	2	4320	4330	4325	5130	5115	5015	4990	5000	5010	1020
	3	4320	4490	4505	5130	5370	5335	4990	5200	5215	
SlimFix® 7.0 8/8 L	2	5825	5830	5800	5865	5685	5575	6515	6315	6195	2080
	3	5830	5990	6000	5865	6020	5930	6515	6695	6590	

\* Uitgangspunten: windgebied 2 en 3 (zie kaartje pag. 8), bij gelijke veldlengtes, veiligheidsklasse 2, locatie onbebouwd, nokhoogte max. 9 m. Overspanningen worden begrensd door de maximale productielengte. Voor meer informatie (zoals o.a. de overspanningen voor windgebied 1) verwijzen wij naar onze website.

\*\* De aangegeven gootoverstek is indicatief en afhankelijk van de situatie, overleg met IsoBouw.



### Extra dunne elementen voor pannenbedekking

#### Brandveiligheid

Dakconstructies met SlimFix® dakelementen hebben een weerstand tegen branddoorslag en brandoverslag van meer dan zestig minuten. SlimFix® voldoet daarmee ruimschoots aan de eis van het Bouwbesluit (30 min. bij renovatie).

#### Kwaliteitscertificaten

KOMO attest-met-productcertificaat 20288, DUBOkeurmerk en ISSO gecontroleerde kwaliteitsverklaring.

#### Geluid

Bij verbouw is het uitgangspunt het rechte niveau. Dit betekent dat de geluidswering moet voldoen aan de eisen die in het verleden golden op het moment dat de bouwvergunning voor het te renoveren gebouw werd verleend. Is dit het geval dan worden er geen aanvullende geluidseisen gesteld. Voldeed de geluidswering niet aan de toenmalige eisen dan moet er bij renovatie voor gezorgd worden dat de eisen ten tijde van de oorspronkelijke bouw alsnog worden gehaald. SlimFix® dakelementen hebben een uitstekende geluidswering, die zelfs voldoet aan de huidige nieuwbouw-eisen (Geluidisolatiewaarde typen 3/3: 26 dB(A), typen 8/8: 32 dB(A)).

#### Windgebieden Nederland

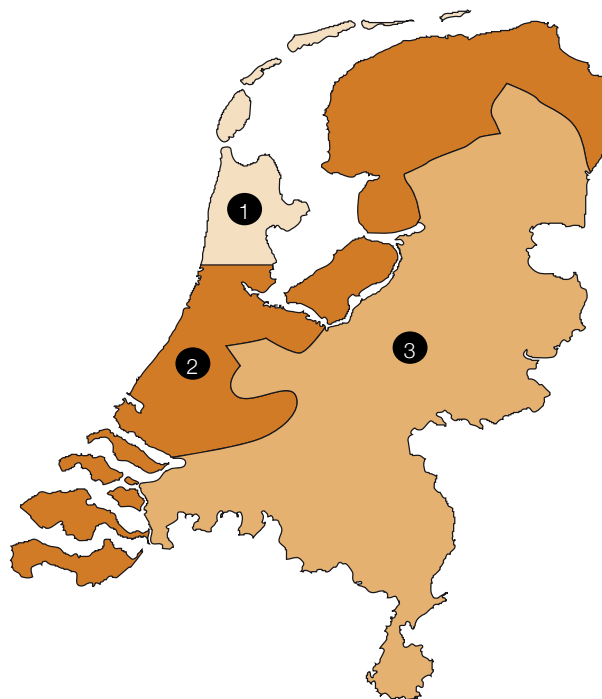

## Verwerking

#### Voorbeelden aansluitingen

Op onze site kunt u meerdere bouwdetails downloaden die zijn opgezet naar de huidige inzichten volgens het Bouwbesluit en gebaseerd op veel voorkomende dakconstructies.

#### Tips voor verwerking

SlimFix® dakelementen zijn zeer eenvoudig te verwerken. Bij levering ontvangt u een verwerkingsvoorschrift.

#### Enkele hoofdzaken:

- Zorg bij opslag dat SlimFix® vrij van de grond ligt.
- Bij handtransport de elementen omhoog schuiven met de witte zijde naar boven.
- Gebruik voor een gemakkelijke bevestiging de voorgeschreven bevestigingsmaterialen.
- Werk de zichtzijde af met afdekprofielen.
- Nok en naden goed afdichten met bijvoorbeeld PUR-schuim.
- Direct onder het dak gelegen ruimtes goed ventileren.

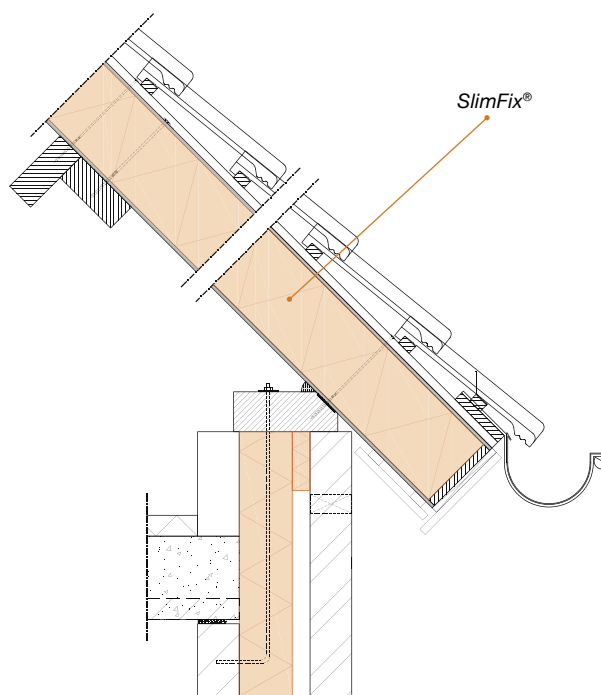

Voorbeeld detail



Elementen voor sporenkappen



## De oplossing voor een geïsoleerde en waterdichte sporenkap

SlimFix® Spoor dakisolatieplaten zijn speciaal ontwikkeld voor het isoleren van sporenkappen. Dankzij de luchtdichte én waterkerende profielen is SlimFix® Spoor onverslaanbaar in kwaliteit en verwerkingsgemak.

De randafwerking bij alle types zorgt voor een gegarandeerde afwatering van het hellende dak, zonder aanvullende werkzaamheden. Een waterkerende folie is overbodig en langsnaden hoeven niet met pur afgedicht te worden. Een schuin dak isoleren met SlimFix® Spoor dakplaten is daarom uw beste garantie op een optimaal geïsoleerde sporenkap.

### De voordelen op een rij

- Een luchtdichte en waterkerende aansluiting in 1 arbeidsgang.
- Eenvoudig en snel te monteren.
- Een afwatering zonder de noodzaak de langsnaden af te dichten of af te plakken.
- De waterdichte en afwaterende profielen worden op projectspecifiek lengte aangeleverd.
- Een harde, goed beloopbare, bovenzijde.
- Verwerkbaar met een kraan (HTZ dakplatenklem).
- Dunne en lichte dakisolatieplaten = meer verwerkingsgemak.
- Ongevoelig voor vocht en duurzaam.
- Voorzien van handige referentiestrepen voor een snelle bevestiging op de sporen.
- Uitstekende prijs/kwaliteit verhouding.

# SlimFix® Spoor

## Elementen voor sporenkappen

### Productinformatie

#### Toepassingsgebied

Isolerende en waterkerende elementen voor toepassing op sporenkapconstructies van hellende daken van woningen en utiliteitsgebouwen t/m klimaatklasse 3, afgewerkt met pannen of andere schubvormige bedekking (sporen maximaal 650 mm h.o.h.). Kopse zijden met rechte kanten.

#### Leveringsprogramma

**Breedte:** 1020 mm (werkende breedte).

**Lengte:** Standaard: 6000 mm

Op specificatie van 2000 t/m 7500 mm.

#### Randafwerking:

Langszijde voorbereid voor de toepassing van het luchtdichte en afwaterende SlimFix® Spoor EPDM profiel.

#### Productsamenstelling

##### Bovenplaat

Vochtbestendige houtspaanplaat, klasse P5 volgens NEN EN 312 en E1 volgens NEN EN 120, 3mm dik, oranje cachering met handige referentiestrepen.

##### Isolatiemateriaal

EPS<sup>HR</sup>-SE volgens NEN EN 13163, met verhoogd isolerend vermogen.

##### Onderplaat

Als bovenplaat, echter voorzien van witte zichtzijde.

#### Hulpmaterialen

De dakelementen kunnen geleverd worden inclusief de benodigde hulpmaterialen, zoals schroefdraadnagels of schroeven. Op onze site en in onze prijslijst wordt exact aangegeven welke hoeveelheden en types u nodig heeft.

#### Luchtdichte en afwaterende SlimFix® Spoor EPDM profielen

Het SlimFix® Spoor EPDM profiel is speciaal ontwikkeld voor de toepassing bij SlimFix® Spoor. Het profiel wordt geplaatst in de langsnaad aan de panzijde. Zonder extra handelingen zorgt het voor een luchtdichte en afwaterende isolatieschil. Het profiel sluit de overgang tussen twee elementen naadloos af. Het afdekprofiel aan de binnenzijde doet hetzelfde. Het resultaat: Zowel aan de binnen- als de buitenzijde een perfecte luchtdichte aansluiting.

#### Gegarandeerde afwatering\*\*\*

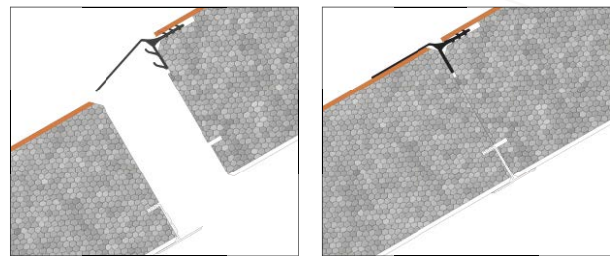
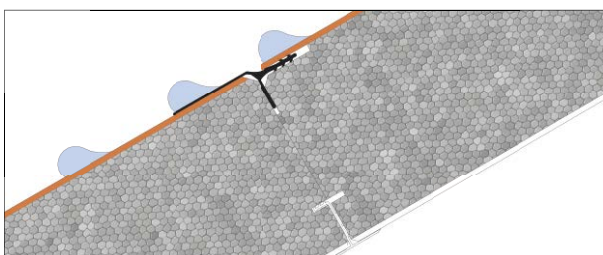

Luchtdichte en afwaterende afsluiting

R <sub>c</sub> -klasse	Type	R <sub>c</sub> waarde in m <sup>2</sup> K/W*	Dikte element in mm	Gewicht in kg/m <sup>2</sup>
2,5	SlimFix® Spoor 2.5	2,56	82	6,5
3,0	SlimFix® Spoor 3.0	3,09	98	7,0
3,5	SlimFix® Spoor 3.5	3,59	113	7,0
4,0	SlimFix® Spoor 4.0	4,16	130	7,5
4,5	SlimFix® Spoor 4.5	4,73	147	8,0
5,0	SlimFix® Spoor 5.0	5,23	162	8,5
5,5	SlimFix® Spoor 5.5	5,71	178	8,5
6,0	SlimFix® Spoor 6.0	6,21	193	9,0
6.3	SlimFix® Spoor 6.3	6,48	201	9,0
7,0	SlimFix® Spoor 7.0	7,05	218	9,0

\* Conform NTA 8800 andere R<sub>c</sub>-waarden op aanvraag leverbaar

#### Het SlimFix® Spoor EPDM profiel

- 1 Flexibele strips voor een luchtdichte (1a + 1b) en waterdichte (1b) aansluiting van de elementnaden.
- 2 Weerhaken met zoeker voor een perfecte passing en een snelle verwerking.

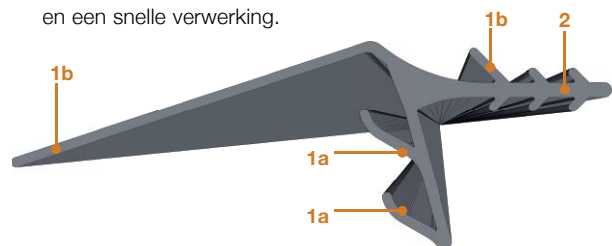

#### Het afdekprofiel

- 3 Witte flexibele strips voor een luchtdichte aansluiting van de elementnaden

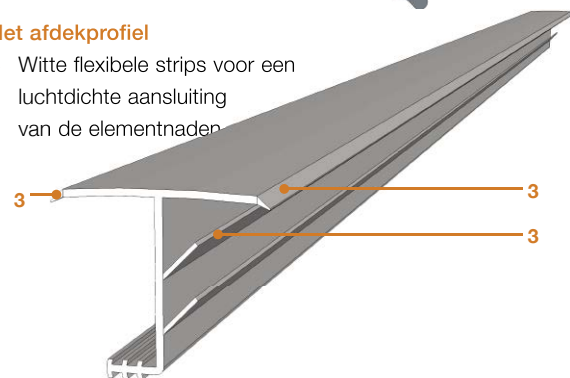

#### Automatisch luchtdicht

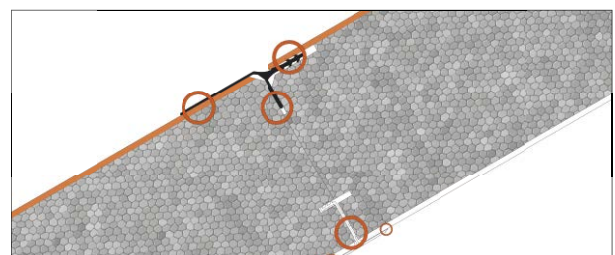

\*\*\* Bij een dakhelling ≥ 20°

## Verwerking

### Voorbeelden aansluitingen

Op onze site kunt u meerdere bouwdetails downloaden die zijn opgezet naar de huidige inzichten volgens het Bouwbesluit en gebaseerd op veel voorkomende dakconstructies.



*Te monteren met een HTZ dakplatenklem*

### Tips voor verwerking

SlimFix® Spoor is snel en eenvoudig verwerkbaar. Enkele aspecten zijn:

- De dakisolatieplaten kunnen handmatig getransporteerd worden.
- Het kunststof afdekprofiel en het SlimFort® Spoor profiel altijd vóór de montage aanbrengen.
- Het spoorelement bij handmatig transport omgekeerd (dus met de witte kant naar boven) over de sporen naar boven schuiven; daarna kantelen.
- Op de sporen een houten lat plaatsen als aanslag voor het eerste element en voor het opvangen van de afschuifkrachten.
- Na plaatsing van alle dakisolatieplaten, tegels plaatsen en beide fixeren met schroefdraadnagels of schroeven.

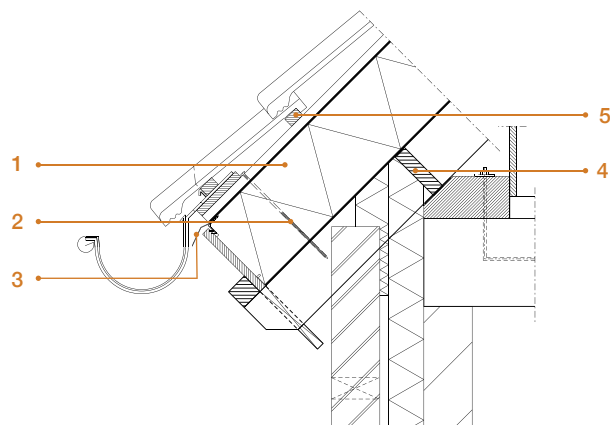

- 1 SlimFix® Spoor
- 2 Schroef
- 3 SlimFix® Spoor profiel

- 4 Spoor
- 5 Panlat

# SlimFix® Reno+



Renovatie-element voor op dragend dakbeschot



## Eenvoudig verwerkbare na-isolatie

### Constructief sterk, dampopen en optimaal isolerend

De SlimFix® Reno+ renovatieplaten zijn specifiek ontworpen om een hellend dak met een dragend dakbeschot van een isolatielaag te voorzien. De renovatieplaten zijn dampopen en hebben een hoog isolerend vermogen dankzij de toepassing van EPS<sup>HR</sup>. De renovatie-elementen zijn dun en licht met directe voordelen in verwerkingsgemak en minimalisering van de dakopbouwhoogte. Een belangrijk aspect bij het na-isoleren van een hellend dak.

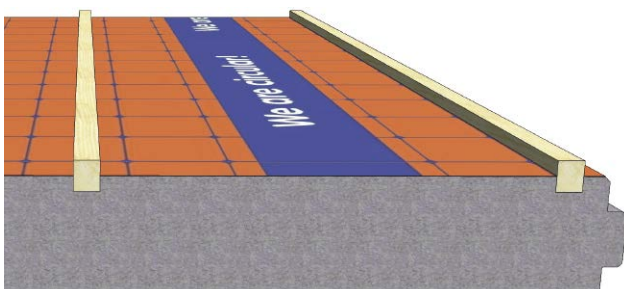

### De voordelen op een rij

- Aaneengesloten isolatieschil met messing/groef > geen koudebruggen.
- Vanaf  $R_c$  4.5 met grote pur-naad > luchtdichte aansluiting.
- Voorzien van sterke, waterkerende en dampopen folie.
- Drie ingelijmde tengellaten > constructief sterk.
- Altijd op lengtespecificatie zonder meerprijs > beperking bouwaafval.
- Hoge isolatiewaardes t/m  $R_c$  8.0.
- Handig naadprofiel > een snelle waterdichte aansluiting.
- Gootdetail en/of nokafschuining zonder meerprijs.
- 100% recyclebaar, circulair.
- Met kleurbedrukking > voorkomt zonverblinding.
- Licht in gewicht > snelle verwerking.
- Renoveren zonder ontruiming van de woning > minder overlast voor bewoners.

## Productinformatie

### Toepassingsgebied

Renovatie-element voor het na-isoleren van gordingdaken met dragend dakbeschoot bij woningen en utiliteitsgebouwen, afgewerkt met schubvormige bedekking, t/m klimaatklasse 3.

### Leveringsprogramma

**Breedte:** 1000 mm (werkend).

**Lengte:** Op specificatie van 2000 t/m 7500 mm.

**Randafwerking:** Zie matrix

**Kopse kanten:** Recht of met gootdetail en/of nokafschuining.

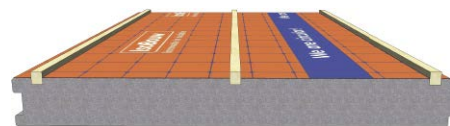

*SlimFix® Reno+ is voorzien van een sponning of een messing/groef verbinding ter voorkoming van koudebruggen.*

R <sub>c</sub> -waarde	Type	R <sub>c</sub> waarde in m <sup>2</sup> K/W*	Dikte isolatie in mm	Elementdikte incl. tengel in mm	Gewicht in kg/m <sup>2</sup>	Randafwerking langs zijde
2,5	SlimFix® Reno+ 2.5	2,50	70	85	2,2	sponning
3,0	SlimFix® Reno+ 3.0	3,00	85	100	2,6	messing/groef
3,5	SlimFix® Reno+ 3.5	3,50	100	115	2,8	messing/groef
4,0	SlimFix® Reno+ 4.0	4,00	115	130	3,1	messing/groef
4,5	SlimFix® Reno+ 4.5	4,50	130	145	3,3	messing/groef+purgoot
5,0	SlimFix® Reno+ 5.0	5,00	145	160	3,6	messing/groef+purgoot
6,3	SlimFix® Reno+ 6.3	6,30	184	199	4,3	messing/groef+purgoot
7,0	SlimFix® Reno+ 7.0	7,23	212	227	4,9	messing/groef+purgoot
8,0	SlimFix® Reno+ 8.0	8,20	241	256	5,2	messing/groef+purgoot

\* R<sub>c</sub>-waarde berekend volgens NTA 8800 en conform tabel C ISSO publicatie 82.1 bij toepassing op een dakbeschoot van 22 mm

### Productsamenstelling

#### Bovenzijde

Gecacheerd met een versterkte en dampopen aluminiumfolie met rastermotief. De bovenzijde is tevens voorzien 3 ingelijmde vurenhouten tengellatten, afm. 25 x 30 mm.

#### Isolatiemateriaal

Grijze isolatiekern EPS<sup>HR</sup>-SE volgens NEN EN 13163, met verhoogd isolerend vermogen.



*Optioneel leverbaar Reno Naadprofiel voor een waterdichte aansluiting*

### Hulpmaterialen

Indien gewenst, leveren wij SlimFix® Reno+ inclusief de benodigde hulpmaterialen. Op onze site en in onze prijslijst wordt exact aangegeven welke hoeveelheden en types u nodig heeft.

### Kwaliteitscertificaat

ISSO gecontroleerde kwaliteitsverklaring.



*Optioneel leverbaar met SlimFix® RenoGoot: Snelle en esthetisch mooie oplossing voor de verticale (verholten) en horizontale goot (zie ook info pag. 18)*

## Renovatie-element voor op dragend dakbeschot

### Verwerking

#### Voorbeelden aansluitingen

Op onze site kunt u meerdere bouwdetails downloaden die zijn opgezet naar de huidige inzichten volgens het Bouwbesluit en gebaseerd op veel voorkomende dakconstructies.

#### Tips voor verwerking

SlimFix® Reno<sup>+</sup> is zeer eenvoudig te verwerken. Bij aanlevering ontvangt u een verwerkingsvoorschrift. Enkele hoofdzaken:

- Voor het aanbrengen de oude panlatten en tengels verwijderen.
- Voor het opvangen van de afschuifkrachten aan de gootzijde een voetregel aanbrengen (28 x 38 mm bij R<sub>c</sub> 2.5, 45 x 65 mm bij hogere R<sub>c</sub>-waarden).
- De regel plaatsvast bevestigen aan de onderconstructie.
- Elementen strak aansluiten op bestaand dakbeschot en op elk kruispunt van tengels en gording met een schroef bevestigen.
- Kopse naden en nok afdichten.

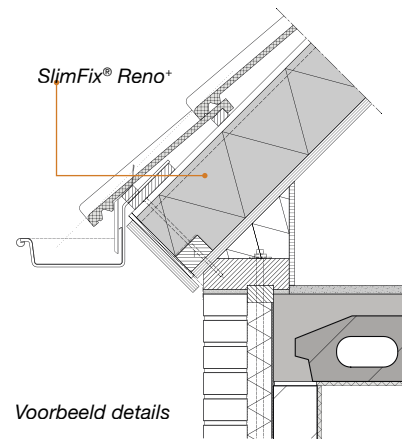
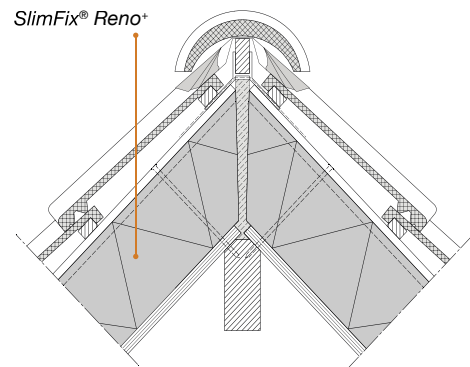

Optioneel: Gootdetail zonder meerkosten



Optioneel: Nokafschuiving zonder meerkosten

Renovatie-element voor op bestaande dakelementen of doorgezakte dakelementen

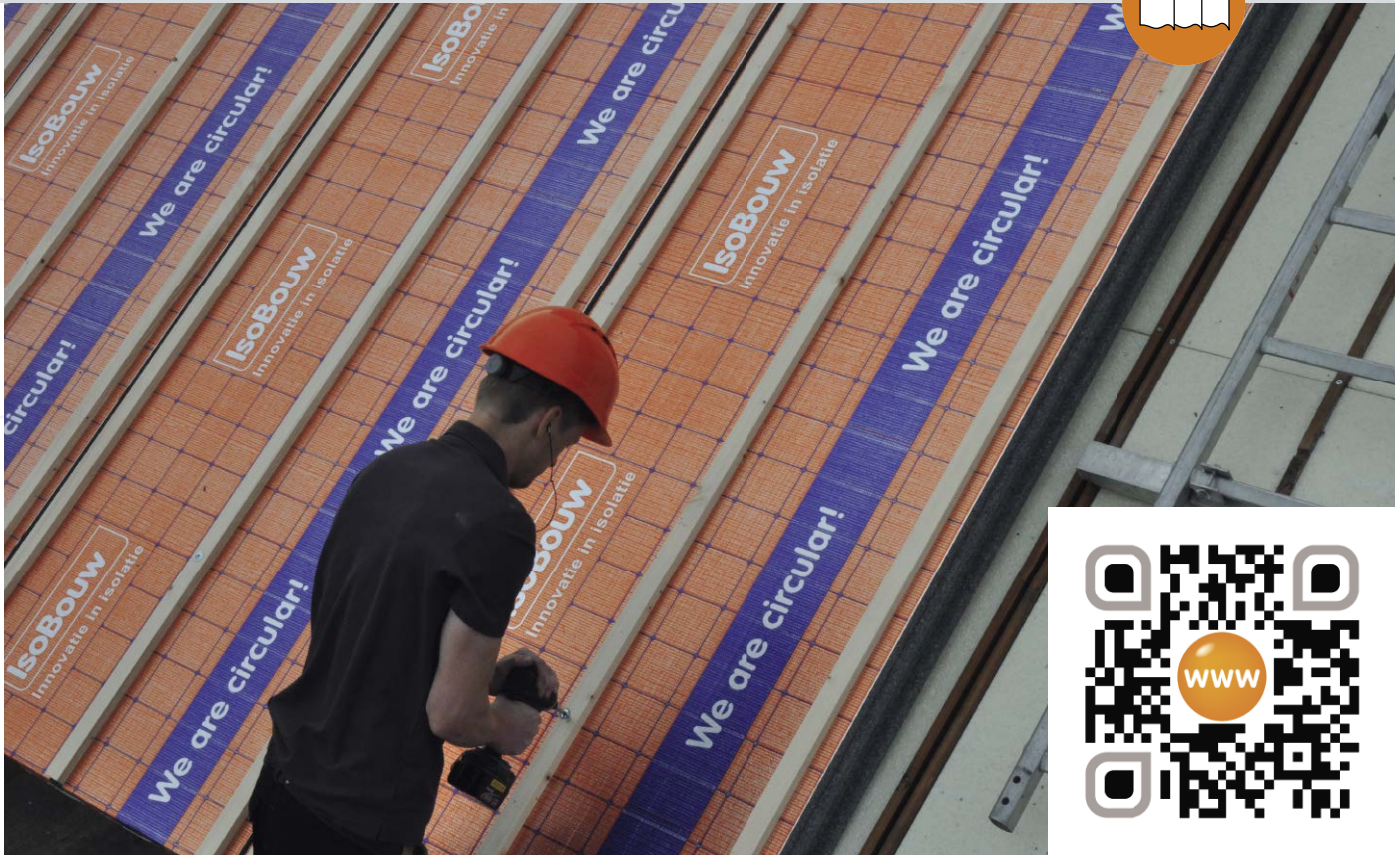

## Constructief sterke na-isolatie voor oneffen onderconstructies

SlimFix® RenoTwin is speciaal ontwikkeld voor hellende daken waarbij de onderconstructie niet vlak is (bijvoorbeeld bij reeds voorhanden oude enkelschalige dakelementen). Door de combinatie van EPS<sup>HR</sup> met de thermisch reflecterende dampopen alu-folie hebben de renovatie-elementen een uitstekende isolatiewaarde. Door deze samenstelling is SlimFix® RenoTwin ook een constructief sterk element dat vrijdragend gemonteerd kan worden. Oneffen onderconstructies hoeven met SlimFix® RenoTwin dan ook niet opgevuld te worden.

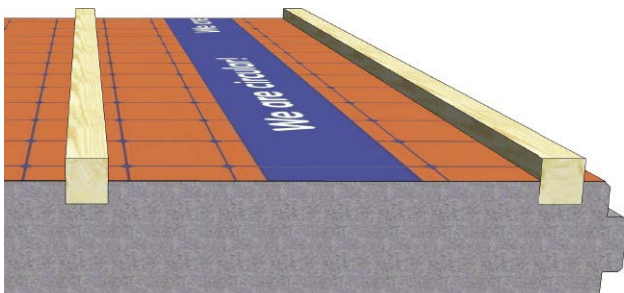

### De voordelen op een rij

- Hoge isolatiewaarden t/m  $R_c$  10.0 > NOM-ready of passief renoveren.
- Vrijdragende montage > nieuw strak dak.
- Verwerkbaar zonder opvullen onderconstructie.
- Aaneengesloten isolatieschil met messing/groef > geen koudebruggen.
- Vanaf  $R_c$  5.5 met grote pur-naad > luchtdichte aansluiting.
- Voorzien van sterke, waterkerende en dampopen folie.
- Drie ingelijmde tengellaten (40x44 mm) > constructief sterk > eenvoudige realisatie van overstekken.
- Altijd op lengtespecificatie zonder meerprijs > beperking bouwafval.
- Thermisch reflecterende folie > betere isolatiewaardes.
- Handig naadprofiel > een snelle waterdichte aansluiting.
- Gootdetail en/of nokafschuining zonder meerprijs.
- 100% recyclebaar, circulair.
- Met kleurbedrukking > voorkomt zonverblinding.
- Licht in gewicht > snelle verwerking.
- Renoveren zonder ontruiming van de woning > minder overlast voor bewoners.

## Productinformatie

### Toepassingsgebied

Renovatie-element voor het na-isoleren van bestaande dakelementen en/of doorgezakte gordingdaken met dragend dakbeschoot bij woningen en utiliteitsgebouwen, afgewerkt met schubvormige bedekking, t/m klimaatklasse 3.

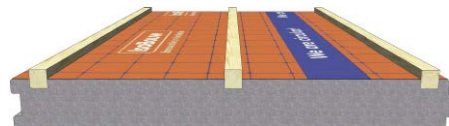

SlimFix® RenoTwin

### Leveringsprogramma

**Breedte:** 1000 mm (werkend).

**Lengte:** Op specificatie van 2000 t/m 7500 mm.

**Randafwerking:** Zie matrix.

**Kopse kanten:** Recht of met gootdetail en/of nokafschuining.

R <sub>c</sub> -klasse	Type	R <sub>c</sub> waarde in m <sup>2</sup> K/W*						Dikte isolatie in mm	Dikte element in mm incl. tengels	Gewicht in kg/m <sup>2</sup> (ca.)	Randafwerking langs zijde
		Bij isolatiedikte bestaand dakelement in mm									
		0**	0***	20	30	40	50				
3.5	SlimFix® RenoTwin 3.5	3,26	2,85	3,70	3,92	4,14	4,36	82	104	4,0	messaging/groef
4.0	SlimFix® RenoTwin 4.0	3,76	3,35	4,20	4,42	4,64	4,86	97	119	4,2	messaging/groef
4.5	SlimFix® RenoTwin 4.5	4,32	3,92	4,76	4,98	5,20	5,42	114	136	4,5	messaging/groef
5.0	SlimFix® RenoTwin 5.0	4,82	4,42	5,26	5,48	5,70	5,92	129	151	4,8	messaging/groef
5.5	SlimFix® RenoTwin 5.5	5,22	4,82	5,66	5,88	6,10	6,32	141	163	5,0	messaging/groef+ purgoot
6.3	SlimFix® RenoTwin 6.3	6,06	5,65	6,50	6,72	6,94	7,16	166	188	5,4	messaging/groef+ purgoot
6.7	SlimFix® RenoTwin 6.7	6,52	6,12	6,96	7,18	7,40	7,62	180	202	5,6	messaging/groef+ purgoot
7.0	SlimFix® RenoTwin 7.0	6,58	6,19	7,02	7,24	7,46	7,68	188	210	5,8	messaging/groef+ purgoot
8.0	SlimFix® RenoTwin 8.0	7,72	7,33	8,16	8,38	8,60	8,82	224	246	6,4	messaging/groef+ purgoot
9.0	SlimFix® RenoTwin 9.0	8,80	8,41	9,24	9,46	9,68	9,90	258	280	7,0	messaging/groef+ purgoot
10.0	SlimFix® RenoTwin 10.0	9,82	9,43	10,26	10,48	10,70	10,92	290	312	7,5	messaging/groef+ purgoot

\* R<sub>c</sub>-waarde berekend bij een bestaand dakelement met een R<sub>c</sub> van 0,66 m<sup>2</sup>K/W bij dikte 20 mm, een R<sub>c</sub> van 0,88 m<sup>2</sup>K/W bij dikte 30 mm, een R<sub>c</sub> van 1,10 m<sup>2</sup>K/W bij dikte 40 mm en een R<sub>c</sub> van 1,32 m<sup>2</sup>K/W bij dikte 50 mm (Conform bijlage i.2.1.4 NTA 8800)

\*\* R<sub>c</sub>-waarde berekend bij toepassing op een niet geïsoleerd dakbeschoot van 22 mm **met** een luchtsponw tussen het dakbeschoot en de isolatieplaat (Conform tabel i.4 NTA 8800)

\*\*\* R<sub>c</sub>-waarde berekend bij toepassing op een niet geïsoleerd dakbeschoot van 22 mm **zonder** een luchtsponw tussen het dakbeschoot en de isolatieplaat. (Conform tabel i.4 NTA 8800)

### Productsamenstelling

#### Bovenzijde

Gecacheerd met versterigde en dampopen aluminiumfolie, met rastermotief. De bovenzijde is tevens voorzien van 3 constructief ingelijmde houten regels 40 x 44 mm.

#### Isolatiemateriaal

Isolatiekern EPS<sup>HR</sup>-SE volgens NEN EN 13163, met een verhoogd isolerend vermogen. Langszijde uitgevoerd met een extra zoekende messaging/groef-verbinding ter voorkoming van wisseling van de platen en koudebruggen.

#### Onderzijde

Gecacheerd met versterigde, thermisch reflecterende en dampopen aluminiumfolie.

#### Kopse zijde (onder)

Recht of voorzien van een gootdetail 45 x 65 mm voor een afschuifregel (zonder meerkosten).



#### Kopse zijde (boven)

Recht of voorzien van een positieve nokafschuining (t/m 60° in stappen van 1°, zonder meerkosten).



Speciale schroeven zorgen voor een constructief sterke, vrijdragende constructie



### Kwaliteitscertificaat

ISSO gecontroleerde kwaliteitsverklaring.

### Hulpmaterialen

SlimFix® Reno<sup>Twin</sup> kan worden geleverd met waterdicht naadprofiel van 3000 mm en een handige schroefhulp.

Voor de bevestiging van de isolatieplaten zijn speciale schroeven beschikbaar. De lengte van de schroef is afhankelijk van het type (dikte) SlimFix® Reno<sup>Twin</sup>, de dikte van het bestaande dak(element) en de hoogte van de uit te vlakken doorbuiging. Gebruik ons verwerkingsvoorschrift om de juiste schroeflengte te kiezen. Deze is downloadbaar op onze site.

Bij het na-isoleren van een hellend dak wordt de pannenlijn verhoogd. Het gevolg is dat de afwatering via de bestaande dakgoot en de aansluiting met het on-geïsoleerde dak van de burens een uitdagende klus wordt, zowel bouwkundig als ook qua esthetische uitstraling. Voor het oplossen van deze knelpunten kunt u de SlimFix RenoGoot toepassen. Met de SlimFix RenoGoot kan het dak snel en eenvoudig waterdicht worden afgewerkt. Bouwkundige aanpassingen, zoals het vervangen van de bestaande goot, worden met de SlimFix RenoGoot overbodig. Bovendien leidt toepassing van de SlimFix RenoGoot tot een mooier esthetisch eindresultaat. Zelfs bij doorbuigingen van het dak blijven de profielen perfect aansluiten zodat de waterdichte en esthetische eigenschappen gewaarborgd blijven. De RenoGoot is leverbaar in diverse maten. Op onze site en in onze prijslijst wordt exact aangegeven welk types u nodig heeft.

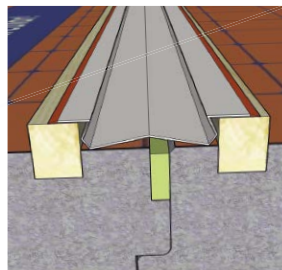

Waterdicht naadprofiel



Schroefhulp

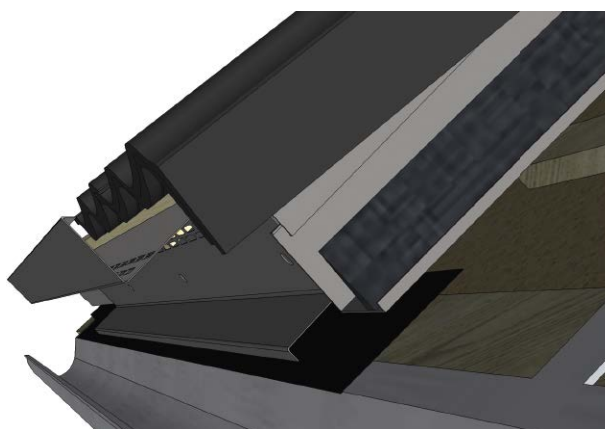

Toepassing horizontale SlimFix® RenoGoot

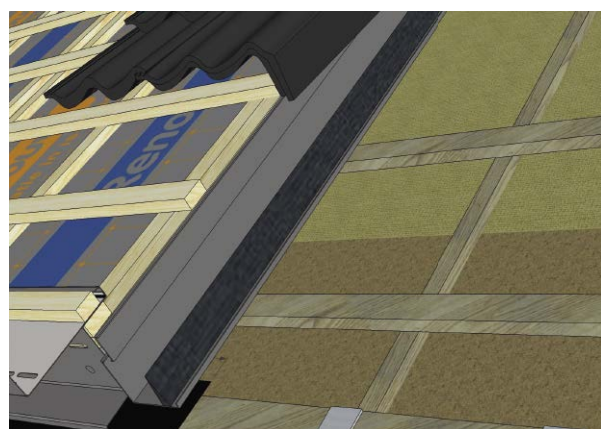

Toepassing verticale verholen SlimFix® RenoGoot



## Verwerking

### Eenvoudige realisatie van overstekten

Dankzij de constructief sterke latten zijn overstekten tot 50 cm zonder veel inspanning en zonder extra hoge kosten eenvoudig realiseerbaar.

### Voorbeelden detailleringen

Op onze site kunt u meerdere bouwdetails downloaden die zijn opgezet naar de huidige inzichten volgens het Bouwbesluit en gebaseerd op veel voorkomende dakconstructies.

### Tips voor verwerking

SlimFix® RenoTwin is zeer eenvoudig te verwerken.

Bij aanlevering ontvangt u een verwerkingsvoorschrift.

Enkele hoofdzaken:

- Voor het aanbrengen de oude panlatten verwijderen.
- Voor het opvangen van de afschuifkrachten aan de gootzijde een voetregel aanbrengen op de tengels.
- De regel plaatsvast bevestigen aan de onderconstructie.
- De ruimte tussen de regel en het bestaande dakelement afdichten met flexibele PU-schuim.
- De elementen met de speciale schroeven vast zetten op de gordingen.
- Nok en zijaansluitingen afdichten met flexibele PU-schuim of cellenband.

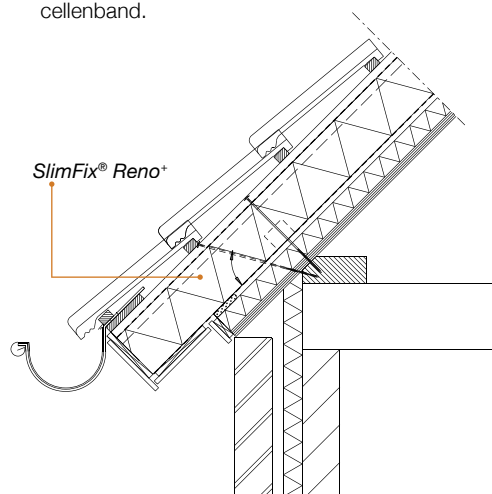

Voorbeeld details

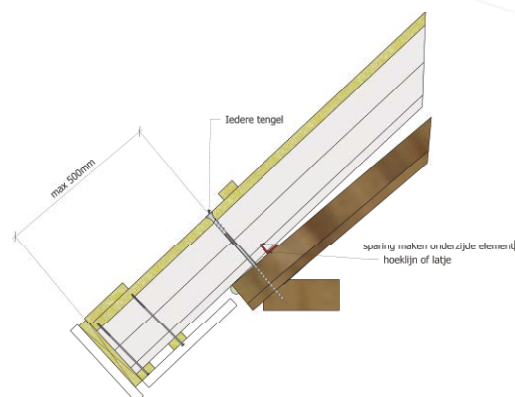

Optie 1: Toepassing van een afschuifregel.

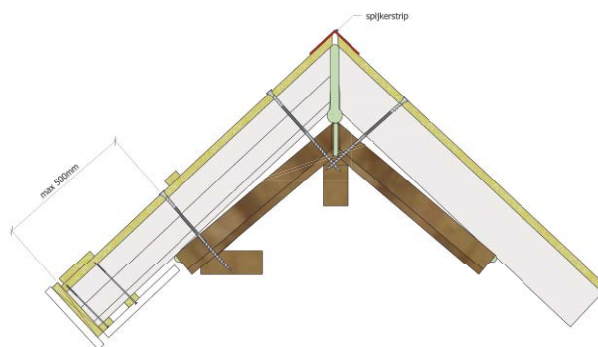

Optie 2: Toepassing van een spijkerstrip over de nok.

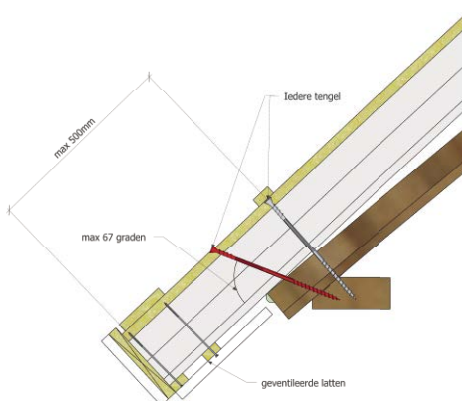

Optie 3: Toepassing van schuin geplaatste schroef (langer formaat) in de muurplaat.

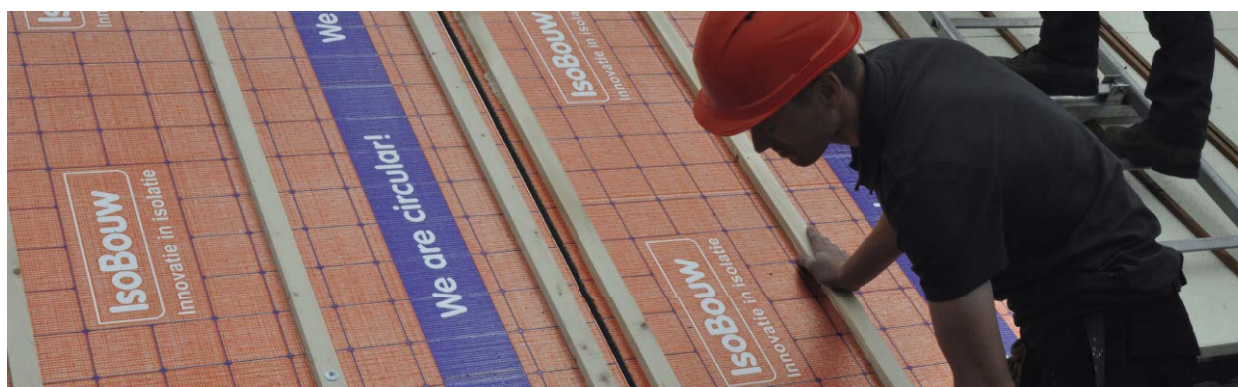

## Schroefdakelement voor rietbedekking



## Superieur in alle opzichten

SlimFix® Riet dakelementen zijn dun en licht en daardoor makkelijker hanteerbaar. Dankzij de achter de witte zichtzijde geplaatste dampremmende folie en het flexibele afdichtingsprofiel, ontstaat een optimale bouwfysische constructie. Deze staat garant voor een lange levensduur van het riet. De dunne SlimFix® Riet elementen hebben als extra voordeel dat naden en kieren makkelijker te vermijden zijn, waardoor minder vocht in het rietpakket zal treden.

### Samenwerking met de 'Vakfederatie Rietdekkers'

IsoBouw heeft het schroefdakelement ontwikkeld in nauwe samenwerking met de 'Vakfederatie Rietdekkers'. Het resultaat: Het element voldoet aan de technische eisen van het moderne schroefdak en staat garant voor een optimale kwaliteit van het rieten dak.

### De voordelen op een rij

- Langere levensduur van het riet door optimale afstemming op de eisen van een rieten schroefdak.
- Dun en licht, dus gemakkelijker te verwerken.
- Superieur isolerend EPS<sup>HR</sup> in brandveilige SE-kwaliteit.
- Blijvend hoge isolatiewaarden EPS<sup>HR</sup>.
- Met geïntegreerde dampremmende laag.
- Ongevoelig voor vocht.
- Kostenbesparend.
- Altijd voorzien van randhout.
- Grote overspanningen mogelijk.
- Witte zichtzijde.
- Leverbaar op lengtespecificatie en met nokafschuining.
- Brandverzekering mogelijk voor dezelfde premie als bij pannendaken.
- Ontwikkeld in samenwerking met 'Vakfederatie Rietdekkers', dus gecombineerde expertise van isolatie en riet.

# SlimFix<sup>®</sup> Riet

## Schroefdakelement voor rietbedekking

### Productinformatie

#### Toepassingsgebied

SlimFix<sup>®</sup> Riet schroefdakelementen t.b.v. rieten dakbedekking zijn t/m klimaatklasse 3 toepasbaar bij gordingkappen en bij sporenkappen met een maximale spoorafstand van 1,20 m (dwarsgeplaatst). SlimFix<sup>®</sup> Riet is tevens geschikt voor combinatiedaken riet-pannen.

#### Leveringsprogramma

**Breedte:** 1020 mm.

**Lengte:** op specificatie van 2000 t/m 7520 mm.

#### Maatwerk

Voor een tijdbesparende realisatie van een perfect dak levert IsoBouw onder de naam SlimFix<sup>®</sup> Flex diverse geprefabriceerde maatwerkoplossingen. Meer info kunt u vinden op onze website.

#### Hulpmaterialen

SlimFix<sup>®</sup> Riet kan worden bevestigd met schroefdraadnagels of schroeven. Deze en andere hulpmaterialen kunnen wij, indien gewenst, meeleveren. Op onze site en in onze prijslijst wordt exact aangegeven welke hoeveelheden en types u nodig heeft.



Met SlimFix<sup>®</sup> Riet een langere levensduur van het rieten dak

#### Productsamenstelling

##### Bovenzijde

Een harde OSB-plaat, dikte 12 mm, volgens EN 312.

##### Isolatiemateriaal

Isolatiekern EPS<sup>HR</sup>-SE volgens NEN EN 13163, met verhoogd isolerend vermogen.

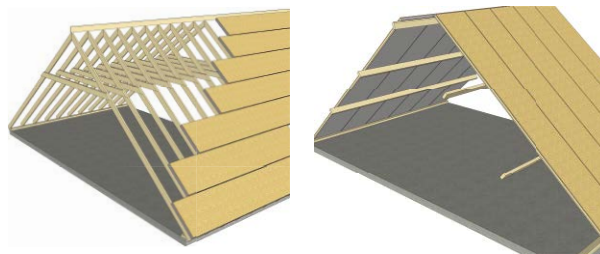

Sporenkap

Gordingkap

R <sub>c</sub> -klasse	Type	R <sub>c</sub> waarde excl. riet in m <sup>2</sup> K/W*	R <sub>c</sub> waarde incl. riet in m <sup>2</sup> K/W**	Dikte element in mm	Gewicht in kg/m <sup>2</sup>
5.5	SlimFix <sup>®</sup> Riet 1.5+4.0	1,64	5,64	65	12
6.5	SlimFix <sup>®</sup> Riet 2.5+4.0	2,58	6,58	97	13
7.0	SlimFix <sup>®</sup> Riet 3.0+4.0	3,08	7,08	114	13,5
7.5	SlimFix <sup>®</sup> Riet 3.5+4.0	3,66	7,66	134	14
8.0	SlimFix <sup>®</sup> Riet 4.0+4.0	4,13	8,13	150	15
8.5	SlimFix <sup>®</sup> Riet 4.5+4.0	4,74	8,74	171	15
9.5	SlimFix <sup>®</sup> Riet 5.5+4.0	5,63	9,63	202	17
10.3	SlimFix <sup>®</sup> Riet 6.3+4.0	6,35	10,35	227	17,5

\* Conform NTA 8800 bij een bedekking met riet in combinatie met pannen of indak PV-systemen.

Bij combinatie riet-pannen adviseert IsoBouw Riet niet in combinatie met SlimFix<sup>XTM</sup> toe te passen vanwege kleurafwijkingen in de witte zichtzijde.

\*\* Bij een volledige bedekking met riet conform NTA 8800 en opgave Vakfederatie rietdekkers (R<sub>M</sub> 4.0 voor riet)

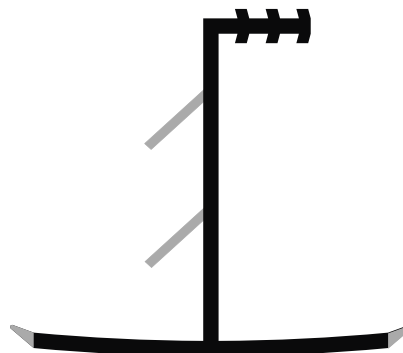

Het luchtdicht afdekprofiel met de (in grijs aangegeven) flexibele afdichting zorgt voor een extra goede naadafsluiting

##### Onderplaat

Houtspaanplaat klasse P5 volgens NEN EN 312 en E1 volgens NEN EN 120, dikte 3 mm met witte zichtzijde, voorzien van een dampremmende laag.

##### Langslatten, gootregel

Europees vurenhout, langslatten voorzien van groef aan de bovenzijde t.b.v. PUR-naad.

## Brandveiligheid

Met het SlimFix® Riet schroefdakelement gaan brandveiligheid en duurzaamheid optimaal samen. De 'brandveiligheid' van het rieten schroefdak wordt voor meer dan 95% toegewezen aan het schroefdaksysteem. Een dergelijk dak is na één uur smeulen nog steeds te blussen. Een uitlaande brand met vliegvuurgevaar naar de omgeving is bij een schroefdak vrijwel uitgesloten en niet groter dan bij een huis met een pannendak. Het tegen brand verzekeren van een huis kan daarom tegen hetzelfde tarief als bij een pannendak (Bron: 'Vakfederatie Rietdekkers'). Bij rookgasafvoeren moet een mantelbuis toegepast worden waarbij de buitenkant niet warmer kan worden dan 90°C.

## Geluid

Bij verbouw is het uitgangspunt het rechtens verkregen niveau (zie pag. 8 'geluid' voor een uitleg). De kwaliteit van de geluidwering van de SlimFix® Riet

## Overspanningen

Type	Wind-gebied	Maximale overspanning in mm bij gordingdaken*									Goot-overstek**
		Eenvelds			Tweevelds			Meervelds			
		40°	50°	60°	40°	50°	60°	40°	50°	60°	
SlimFix® Riet 1.5+4.0	2	1655	1655	1720	1275	1535	1665	1350	1615	1740	780
	3	1705	1710	1790	1280	1535	1935	1350	1615	2020	790
SlimFix® Riet 2.5+4.0	2	2265	2260	2340	1950	2280	2355	2035	2430	2615	960
	3	2330	2340	2440	1950	2330	2530	2035	2435	2815	980
SlimFix® Riet 3.0+4.0	2	2640	2590	2675	2640	2565	2645	2500	2855	2940	1080
	3	2715	2725	2840	2705	2745	2845	2710	2995	3165	1100
SlimFix® Riet 3.5+4.0	2	3115	3015	3115	3065	2945	3035	3215	3270	3365	1220
	3	3120	3115	3235	2535	3010	3120	2635	3135	3470	1220
SlimFix® Riet 4.0+4.0	2	3335	3215	3320	3250	3120	3220	3575	3470	3575	1290
	3	3435	3440	3580	3425	3340	3460	3575	3705	3850	1320
SlimFix® Riet 4.5+4.0	2	3665	3520	3635	3530	3395	3495	3920	3825	3885	1390
	3	3785	3770	3915	3745	3625	3755	4155	4035	4180	1430
SlimFix® Riet 5.5+4.0	2	4295	4125	4255	4095	3930	4055	4550	4370	4510	1580
	3	4490	4415	4580	4340	4205	4360	4830	4675	4850	1650
SlimFix® Riet 6.3+4.0	2	4685	4750	4705	4765	4670	4595	5290	5180	5095	1620
	3	4805	4895	5030	5055	4985	4940	5615	5535	5485	1690

\* De max. overspanning wordt beperkt door de max. lengte van het element. Uitgangspunten: windgebieden 2 en 3 (zie kaartje pag. 7), veiligheidsklasse 2, locatie onbebouwd, nokhoogte max. 9 m. Overstekken bij kopgevels mogen zonder extra ondersteuning max. 150 mm bedragen.

\*\* De aangegeven gootoverstek is indicatief en afhankelijk van de situatie, overleg met IsoBouw.

## Verwerking

### Voorbeelden aansluitingen

Op onze site kunt u meerdere bouwdetails downloaden die zijn opgezet naar de huidige inzichten volgens het Bouwbesluit en gebaseerd op veel voorkomende dakconstructies.

### Tips voor verwerking

SlimFix® Riet is zeer eenvoudig te verwerken. Bij iedere levering ontvangt u een verwerkingsvoorschrift.

### Enkele hoofdzaken:

- Zorg bij opslag dat de elementen vrij van de grond liggen ter bescherming tegen vochtintrede.
- Voor transport naar het dak kan een speciaal ontwikkeld IsoBouw-hijswerktuig gebruikt worden.
- Bij handtransport de elementen met de witte zijde naar boven omhoog schuiven, om beschadiging van de zichtzijde te voorkomen.



SlimFix® Riet

dakelementen is uitstekend. Deze voldoet zelfs aan de nieuwbouw-eisen bij vrijstaande gebouwen. Voor bijzondere gevallen of omstandigheden kan IsoBouw projectgericht advies geven.

### Kwaliteitscertificaten

KOMO attest-met-productcertificaat 20288, DUBOkeur en ISSO gecontroleerde kwaliteitsverklaring.

- Gebruik voor een gemakkelijke bevestiging de voorgeschreven bevestigingsmaterialen.
- Nok, naden en kepers goed afdichten met bijvoorbeeld PUR-schuim ter voorkoming van condensatie in het riet.

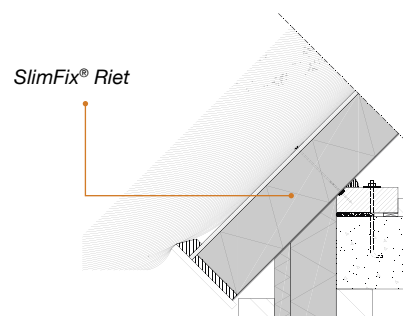

Voorbeeld detail

# Milieu : We are circular!

## IsoBouw dakelementen voor een beter milieu

Geen mooie beloftes of theorie, IsoBouw levert met airpop® (de nieuwe Europese benaming voor EPS) de beste milieuprestatie. Op diverse gebieden presteert airpop® beduidend beter. Talrijke vergelijkingen van onafhankelijke bronnen leveren het bewijs!

### De beste NIBE Milieubeoordeling

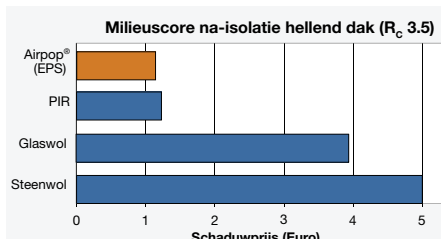
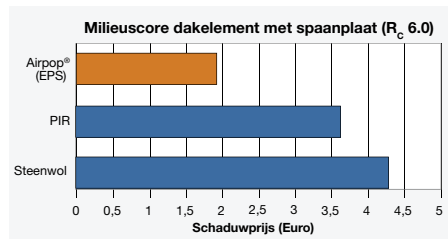

### Certificaten/labels

- LCA-studies
- BRE klasse A<sup>+</sup>
- NIBE-Milieuklasse 1a
- milieudatabladen volgens ISO 14025
- ISO 14001

Bron: NIBE (Nederlands Instituut voor Bouwbiologie en Ecologie).

### De laagste energie-input

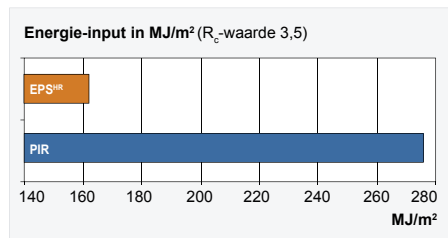

### De laagste CO<sub>2</sub> uitstoot

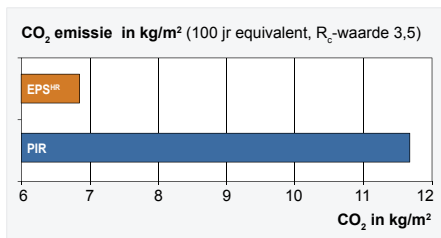

Bron: Plastic Europe en LCA-studies, gebaseerd op een lambda voor PIR van 0,027 en EPS<sup>HR</sup> van 0,030.

Bron: Plastic Europe en LCA-studies, gebaseerd op een lambda voor PIR van 0,027 en EPS<sup>HR</sup> van 0,030.

## Het Cradle to Cradle<sup>CM</sup>-principe in praktijk gebracht

Alle in de IsoBouw dakelementen verwerkte grondstoffen kunnen bij bouwafval of na de economische levensduur weer verwerkt worden tot nieuwe grondstoffen.



- De beste milieuklasse en milieuscore
- 100% recyclebaar
- Hoge isolatiewaarden > energiebesparend > minder CO<sub>2</sub> uitstoot
- Lage energie-input
- Minder CO<sub>2</sub> uitstoot bij productie
- Verouderingsbestendig
- Geen milieu-belastende emissies



## De service van IsoBouw

### Detaileringen en bestekteksten

Met de IsoBouw dakelementen zijn meerdere aansluitingen mogelijk. Via onze website kunt u detaileringen downloaden in de meest gangbare tekenprogramma's. Daarnaast vindt u op de website zowel de actuele Stabu-bestekteksten als de vrije bestekomschrijvingen. Zeer eenvoudig traceerbaar dankzij een overzichtelijke zoekstructuur.

### 2D, 3D, BIM-bestanden

IsoBouw heeft onderzocht hoe BIM-gebruikers fabrikantenbestanden het liefst toepassen. Wat werkt het beste voor hen? Oftewel hoe maak je de bestanden gebruiksvriendelijker? De gesignaleerde wensen hebben wij verwerkt in onze '2D/3D/BIM bestek-service' die vrij toegankelijk is via onze website.

### Retoursysteem

Door de dakelementen te leveren op lengtespecificatie beperkt IsoBouw de retourstroom. Daarnaast kunt u bij IsoBouw retourbags bestellen voor restmateriaal van onder andere sparingen.

### Projectgerichte adviezen

Ter ondersteuning van uw projecten staat een compleet IsoBouw-team paraat: Deskundige rayonmanagers en een commercieel binnendienstteam. Voor het begeleiden van uw projecten beschikken wij over een professioneel projectbureau. Mensen die niet alleen verstand hebben van isoleren, maar ook van bouwen. Zij ondersteunen u waar nodig voor een deskundige en probleemloze afwikkeling van uw projecten.

### Verwerkingsvoorschriften

Bij iedere levering wordt een verwerkingsvoorschrift meegeleverd met duidelijke stapsgewijze instructies.



algemene toepassingen (bijvoorbeeld GWW)



dakelementen



prefab segmenten



plat dak isolatie



spouwisolatie



gevelisolatie



vloerisolatie



funderingsbekisting



plafondisolatie

### IsoBouw: voor efficiënt en duurzaam bouwen

Met airpop® als basismateriaal voor onze isolerende bouwproducten zetten wij al jaren de trend in efficiënt en duurzaam bouwen.

Het bedenken en leveren van vernieuwende en kwalitatief hoogstaande airpop®-isolatiesystemen voor de bouwsector is onze belangrijkste missie. Het doel: Met onderscheidende producten toegevoegde waarde creëren en daarmee een bijdrage leveren:

- In het succes van de handel, voorschrijvers en verwerkers.
- In de verhoging van het wooncomfort voor opdrachtgevers/eindgebruikers.

We zijn onze tijd graag vooruit, ten voordele van onze klanten. Dankzij innovatieve grondstof- en productontwikkelingen, procesverbeteringen en het versterken van ons dienstenpakket bieden wij onze afnemers meer kwaliteit, meer zekerheid, meer gemak en grotere kostenreducties.

Met 'Maatschappelijk Verantwoord Ondernemen' en de positieve bijdrage van onze producten voor het milieu bouwen wij mee aan een duurzame, gezonde en milieuvriendelijke leefomgeving.

IsoBouw is onderdeel van BEWi, één van de toonaangevende Europese bedrijven in airpop® en andere kunststoffen met een eigen grondstofproductie en recyclingprogramma.



IsoBouw Systems bv • Postbus 1 • 5710 AA Someren • Tel.: +31 (0)493 - 49 81 11  
Fax: +31 (0)493 - 49 59 71 • E-mail: info@isobouw.nl

[www.isobouw.nl/dakelementen](http://www.isobouw.nl/dakelementen)

**IsoBouw**  
Innovatie in isolatie